



Čabský spravodajca

OBCENÝ ŠTVRŤROČNÍK



7. ROČNÍK



ČÍSLO 3



OKTÓBER 2009

Aktuálne z obce

Uplynulé letné dni sa ani v tomto roku veľmi neodlišovali od tých, ktoré sme spoločne prežívali po iné predchádzajúce roky. Avšak spoločenský priebeh udalostí počas leta predsa ovplyvnil náš každodenný život, čím sa stal predsa len neopakovateľným. Pohodu v podobe dovolení či krátkych rodinných výletov, ktorými sme si spríjemňovali letné dni nám v skutočnosti nahľadávala súčasná vnútropolitická, ale aj medzinárodná hospodárska nepohoda. Nepokoj do ľudského vedomia stále viac narúšajú roztržky na domácej politickej, ale aj medzinárodnej scéne, rast nezamestnanosti, ale hlavne sklamanie z toho, že pre človeka, ktorý potrebuje aspoň minimálne záruky na zabezpečenie optimálneho rozvoja rodiny, nerobí spoločnosť alebo ľudstvo takmer nič. Jednotlivci získavajú obrovské majetky a spoločnosť ako celok upadá do hlbokkej morálnej krízy. To čo sa ešte nedávno odsudzovalo ako malomeštiactvo je dnes vyzdvihované a podsúvané do popredia...

Zanechajme však, vážení občania, pochmúrne myšlienky a obzrime sa vôkol seba. Je tu ďalšia zmena – prišla jeseň. Príroda sa začína meniť, hrá všetkými farbami a my s nemým úžasom hľadíme na tento zázrak, ktorý už po toľký krát ovplyvňuje naše myslenie a pocity a dodáva nám sily na prekonávanie aj týchto najväčších problémov.

V tomto období sa každý dobrý hospodár snaží dobehnúť zameškané a pripraviť čo najlepšie podmienky pre štart do nového roku. Aj naša samospráva si v tomto roku dala úlohy, ktoré sa vzhľadom na súčasnú hospodársku situáciu dali plniť iba v omedzenom rozsahu. Veď výpa-

dok 34 000€ (cca 1 000 000,- Sk) v príjmoch o ktoré obec v tomto roku prichádza z dôvodu hospodárskej krízy nie je zanedbateľný a výrazne ovplyvní aj investície naplánované v budúcom roku.

Vo februári tohoto roku sme podali na Poľnohospodársku a platobnú agentúru v Nitre projekt na výstavbu chodníkov v obci o čom sme Vás už v predchádzajúcich číslach našich novín informovali. Projekty mali byť priebežne vyhodnocované avšak doteraz sa tak nestalo. Zostáva nám iba dúfať, že budeme úspešní. Toto je naša najväčšia investícia, ktorú by obec potrebovala nielen z hľadiska praktického, ale aj estetického. Finančná spoluúčasť obce na tomto projekte je približne 16 000€ (cca 500 000,- Sk) v prípade ak štát uhradí časť dane z pridanej hodnoty vo výške 14%. Ak túto daň neuhradí, bude naša spoluúčasť 3x vyššia. V takomto prípade budeme musieť požiadať banku o úver.

Ďalšou významnejšou akciou, ktorou by sme vlastne ukončili tento rok je vyasfaltovanie cesty na Dieloch. Výška tejto investície je cca 23 000€

na nízky počet detí, ktoré navštevujú škôlku (14 detí) sme vykonali aj reorganizáciu obsadenia pracovných miest. Stav pracovníkov sa znížil o jednu pracovnú silu a strava pre deti

me sa mu navrátiť niekdajšiu podobu formou pekného parku.

Ostatné aktivity v rámci spoločných projektov opomeniem, pretože ešte nie sú vyhodnotené alebo ukončené. Vrátime sa k nim na záver roku.

Najvýznamnejším projektom, hlavne pre budúci a na nasledujúcich 5 rokov bude pre našu obce program LEADER v rámci programu rozvoja a vidieka. Predpokladáme, že za finančné prostriedky, ktoré z neho získame, využijeme na skrášlenie našej obce.

Na záver Vám vážení občania, ďakujem za spoluprácu, porozumenie a trpezlivosť, ktoré

Vás sprevádzali pri prekonávaní spoločných problémov, ktoré sa nám nie vždy podaria vyriešiť aj napriek našej snahe k Vašej spokojnosti.

Skončilo sa leto a nadišla jeseň. Pre niekoho je toto obdobie smutné a pochmúrne, iný sa teší z nádherne sfarbeného listia, ktoré určite poteší nejedno srdce. Niektorí ľudia vravia, že ak sa zasadí repka a vyklíči skôr ako napadá sneh, tak vraj bude dobrá úroda. Práve na jeseň sa ukáže všetko to úsilie ľudí, ktorí ťažko pracovali od jari. Ku koncu jesene sa pôda ukladá do zimného spánku. Niekedy sa môže stať, že veľmi dlho prší, ale je to len preto, lebo ako to napísal

Miroslav Válek v básni Jesenná láska:

*„ Koľko ráz v noci májovej hľadeli do mesiaca,
no máj im málo šťastia dal a krátke bolo leto.
Len jeseň, tá vie o všetkom a jeseň nepovie to. “*

redakcia

sa dováža za Základnej školy Zbehy. Predpokladáme úsporu aj v spotrebe plynu na kúrenie.

Z menších projektov spomeniem

100. výročie posvätenia farského kostola v Nových Sadoch

Pozývame Vás na slávnostnú svätú omšu pri príležitosti 100. výročia posvätenia farského kostola sv. Štefana v Nových Sadoch, ktorú bude v sobotu 24. októbra 2009 o 10:30 hod. celebrowať Mons. Viliam Judák, nitriansky biskup.



(700 000,- Sk).

V tomto roku sme investovali aj do rekonštrukcie materskej školy 8 500€ (asi 250 000,- Sk) na zateplenie, stierkovanie, výmenu podláh atď. Tieto práce bolo potrebné vykonať, pretože vnútorné priestory boli značne zdevastované a nevyhovujúce pre riadny a bezpečný chod škôlky. Vzhľadom

iba odkúpenie budovy – skladu od COOP Jednota s.d. Nitra za 416 €. Ešte v tomto roku ju chceme aspoň zčasti zrekonštruovať a prebudovať na garáž pre auto a sklad náradia. V priebehu októbra máme naplánovanú aj sebu trávy na bývalom Vále, ktorý sme dostali od PD DEVIO Nové Sady do náhradného užívania. Pokúsi-

Ďakujem za spoluprácu predchádzajúcemu kolektívu materskej školy a srdečne vítam jej nové pracovníčky, ktoré už preukázali, že spoločne v novom kolektíve budú s nadšením pracovať v prospech našich detí.

starosta obce



OZNAMY, VÝZVY, SŤAŽNOSTI, UPOZORNENIA

Uzávierka obecných novín:

Uzávierka jesenného čísla obecných novín bude 24. november 2009. Svoje príspevky môžete nosiť na obecný úrad a to buď písané rukou, na diskete, CD alebo ich môžete zaslať na emailovú adresu: obecnyuradcab@stonline.sk



Kosenie verejných priestranstiev:

Obecné zastupiteľstvo prosí občanov, aby aj naďalej kosili verejné priestranstvá pred svojimi domami, preto že zamestnanci obce nedokážu pokosiť všetky priestranstvá vzhľadom na ich veľkú rozlohu. Prispejete tým k zachovaniu uhládnej a pekne upravenej obci, za čo Vám vopred

ďakujem.

Venčenie psov na verejných priestranstvách

Zakazuje sa venčenie psov občanmi na verejných priestranstvách, ktoré kosením upravujú zamestnanci obce. Upozorňujeme všetkých majiteľov psov, že je treba ich uzatvárať. Mnohé psy sa túľajú cez deň a v noci po obci, čím znepríjemňujú a ohrozujú život občanov obce a hlavne malých detí. Za neuposlušnosť výzvy obecný úrad voči majiteľom psov bude postupovať v zmysle platného zákona. Za pochopenie Vám ďakujeme.

Cintorínsky odpad:

Upozorňujeme občanov na porušovanie zásad dobrého spolunažívania



tým, že vyhadzujú cintorínsky odpad za plot cintorína. Pretože väčšina občanov znáša odpad dolu do kontajnerov umiestnených pri vchode na cintorín a triedi ho tak ako je uvedené na kontajneroch. A pre ostatných to neplatí?

Pálenie odpadu:

Zakazuje sa pálenie akéhokoľvek odpadu na verejných priestranstvách a v domácnostiach z dôvodu znečistenia životného prostredia a ohrozenia zdravia ľudí.

Čistota a poriadok verejných priestranstiev:



Počas uplynulých rokov takmer pravidelne upozorňujeme niektorých našich občanov na to, aby odstránili z verejných priestranstiev rôzny stavebný alebo iný materiál a predmety, ktoré špatia a kazia celkový dojem o čistote a dodržiavaní poriadku v obci. Preto Vás všetkých žiadame, aby sme takýto materiál na verejnom priestranstve, čo najskôr odstránili.

Obecné kompostovisko:

Vyzývame občanov, aby nerozširovali obecné kompostovisko. Žiadame občanov, aby na kompostovisko nevyvážali odpad, ktorý tam nepatrí.

Drobné stavby:

Upozorňujeme na povinnosť podávania žiadostí na stavebné povolenie v prípade výstavby drobných stavieb t.j. stavieb, ktoré majú rozlohu do 25m², plotov, altánkov, garáží, atď. Žiadame tých občanov, ktorí takého stavby v poslednom období vykonali bez stavebného povolenia, aby sa dostavili na obecný úrad a stavby riadne zlegalizovali. Je potrebné zlegalizovať aj stavby, ktoré boli postavené v minulosti! Na túto povinnosť sa sústavne zabúda.

Zo zasadnutia obecného zastupiteľstva

22. zasadanie obecného zastupiteľstva - 19. jún 2009

Berie na vedomie informáciu o:

- stanovisku hlavného kontrolóra k záverečnému účtu obce Čab
- Výročnej správe obce Čab za r. 2008
- správe audítora za rok 2008

Schvaľuje:

- doplnenie programu o body:
- Stanovisko hlavného kontrolóra k záverečnému účtu
- Plán činností hlavného kontrolóra

ra na II. polrok 2009

- 1.rozpočtové opatrenie v r.2009
- 1. úprava rozpočtu na r.2009 obce Čab
- Záverečný účet obce Čab za r.2008
- plán činnosti hlavného kontrolóra na II. polrok 2009.
- 1. rozpočtové opatrenie v r.2009
- 1.úprava rozpočtu na rok 2009
- novú organizačnú štruktúru v Materskej škole v Čabe

- zníženie stavu pedagogických zamestnancov v Materskej škole v Čabe na dvoch zamestnancov
- výpoveď zamestnávateľa zamestnančovi Janke Balogovej učiteľke MŠ v Čabe z organizačných dôvodov s účinnosťou od 01.09.2009.
- odkúpenie pôdy o výmere 1590 m², parcelné číslo 764/84 v katastrálnom území Čab za cenu 1 € od firmy Industrie und Gewerbepark Čab, s.r.o. so sídlom Nitra, Mostná 66 za účelom výstavby čistiarne odpadových vôd a kanalizácie. Cena bola stanovená dohodou vo výške 1€ za

- celú parcelu o rozlohe 1590 m²
- budovanie ČOV a kanalizácie v priemyselnej zóne obce Čab
- odkúpenie pozemku parc.č. 195/34 – zastavané plochy a nádvoria o výmere 15 m², pozemok parc.č. 195/35 – zastavané plochy a nádvoria o výmere 37 m² a stavbu - sklad bez súpisného čísla postaveného na parc. č. 195/35 od COOP Jednota Nitra, spotrebné družstvo za 416 eur
- účinkujúcich do kultúrneho programu a varenie gulášu na cyrilometodských oslavách dňa 4. júla 2009

23. zasadanie obecného zastupiteľstva - 27. augusta 2009

Berie na vedomie informáciu o:

- potrebe vypracovania záväzného stanoviska požiarnikov na šatne v športovom areáli.
- zámere investičnej činnosti do roku 2013 v Programe LEADER
- obsah Pamätnej knihy
- požiadavky nájomníkov 12-bytovky.

Schvaľuje:

- výber firmy Melíšek na murárske a maliarske práce v materskej škole na základe najvýhodnejšej predloženej ponuky 3 155,26 €

- vztatie späť výpovede zamestnávateľa zamestnančovi – Monike Vargovej, kuchárke Školskej jedálne pri MŠ v Čabe
- 2. rozpočtové opatrenie v r. 2009
- 2.úprava rozpočtu na rok 2009
- č.1/2009 dodatok k VZN č.1/2008 Poplatok MŠ 3,50 €
- investíciu asi 1 660 € do opravy skladu v tomto roku.
- investíciu na asfaltovanie novej cesty na Dieloch.
- vyhotovenie notárskych zápisníc nájomníkov 12, 4, a 8-bytovky na ich náklady

- podpísanie obnovy nájomných zmlúv nájomníkov 12 – bytovky.
- obsah Kroniky na rok 2008.
- zmenu územného plánu – zámena vyčlenenej plochy v územnom pláne.
- odklad elektrifikácie evanjelickej zvonice na budúci kalendárny rok a potrebou zahrnúť elektrifikáciu do rozpočtu na budúci rok
- priestorov zasadačky v budove obecného úradu za účelom organizovania kurzov výučby anglického jazyka pre jazykovú školu M&B bezplatne.
- prenájom priestorov zasadačky v budove obecného úradu za účelom masážnych služieb sl. Martine

Hirkovej bezplatne.

- predĺženie termínu p. Stanislavovi Olveckému na výrobu betónových výrobkov do 30.11.2009.

Neschvaľuje:

- prechod od firmy ZSE a.s. do firmy Komunál Energy, a.s. ohľadom splátok elektrickej energie.

Doporučuje:

- starostovi obci zistiť podmienky kúpy pozemkov od vlastníkov nachádzajúce sa za p. Marečkovou za účelom výstavby rodinných domov a radovej výstavby.

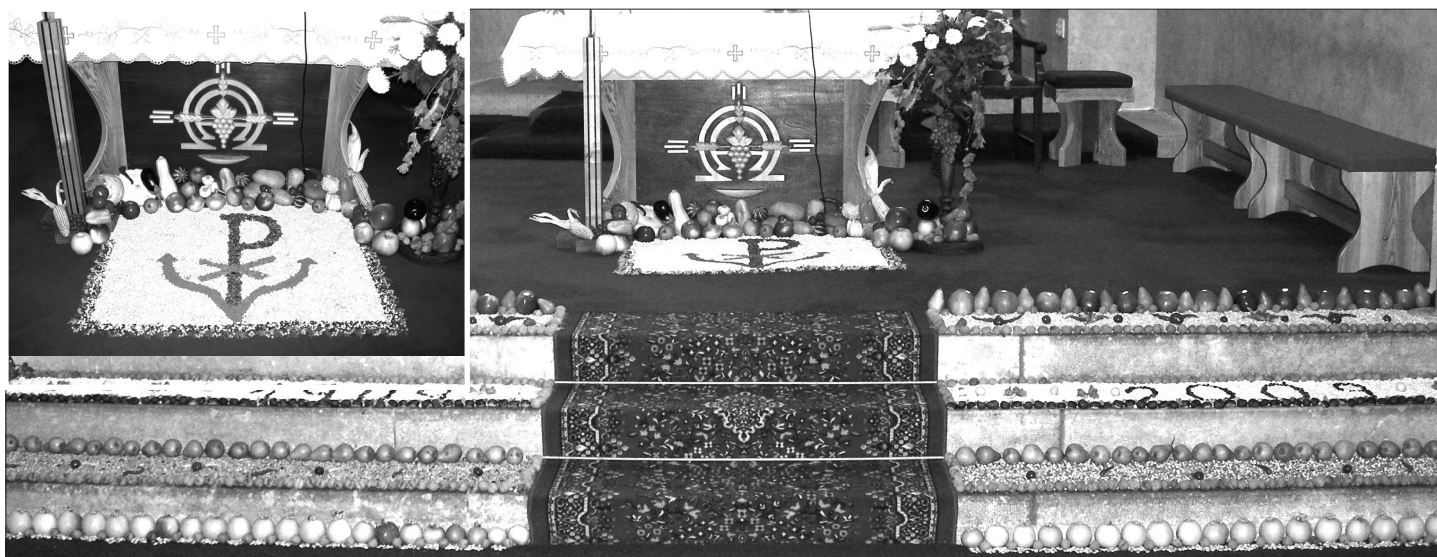

Vieme ešte ďakovať?

Jeseň – čas keď každý záhradkár začína zbierať a odkladať úrodu. Niektorí to robia s radosťou a láskou, iní možno z nutnosti. Aj to je postoj nás ľudí k prírode, ale aj nášmu okoliu. Jedno slovenské porekadlo hovorí: “Bez Božieho požehnaní – máme naše namáhania.” A každý kto pracuje na poli či v záhradke si toto niekedy uvedomuje viac, inokedy menej.

Aj v cirkevnom roku máme jesenné kántrové dni, ktorých obsahom je poďakovanie za úrodu a upozorňujú nás, že nie my sme pánmi zeme a nie všetko je v našej moci.

U nás je dobrým a pekným zvykom, že sa vo farskom kostole v Nových Sadoch zhromažďí veľké množstvo ovocia, zeleniny, obilnín či okrasných tekvi-

čiek a plodín ako poďakovanie Bohu za požehnanie úrody.

Aj tento rok sa vytvárali rôzne obrázky z prinesenej tohoročnej úrody, ktoré vyjadrovali vďaku tak ako bol aj nápis na jednej obrovskej tekvici BOHU VĎAKA. Budme vďační nielen v jednu septembrovú nedeľu, ale aj počas celého roka. A ešte jedno. Radosť z darov zeme sme nemali len my, ktorí sme si prezerali vkusne vytvorené obrázky či obdivovali peknú úrodu, ale aj rehoľné sestry, ktorým sa tieto plody odniesli. Táto myšlienka “Vďaka a láska darovaním rastie” nieech nás sprevádza v každom deň nášho života.

Mgr. Anna Šmítalová



100-té výročie vybudovania železnice v obci

Koncesia pre výstavbu železnice spájajúcej Nitru s Radošinou bola udelená nariadením MO 52789/909 VII.7 firme G. Gregersen a synovia sídliacej v Budapešti. Na základe

zmlúv bola medzi Nitrou a Lužiankami použitá trať štátnej železnice a medzi Lužiankami a Zbehami trať Uhorskej severozápadnej miestnej železnice, takže ako novostavba

vznikol iba úsek Zbehy - Radošina s vlečkou do radošinského kameňolomu. Neskôr sa uvažovalo o predĺžení trate do Piešťan, ale pre vysoké náklady sa zámer neuskutočnil. Stavba bola v dôsledku vysokých nákladov na vyvlastnenie pozemkov a rozsiahlych zemných prác pomerne drahá - železnica s dĺžkou 24,8 km stála 2 503 000 Korún. Na trati s 5 stanicami, 2 nákladiskami, 3 zastávkami a 3 strážnymi stanovišťami bolo vybudovaných 73 mostov a priepustov. Zo 40 úrovňových priecestí bolo krytých závorami 6. Prevádzka bola zahájená 26.11.1909.

Trať vedie zvolnenou krajinou Nitrianskej pahorkatiny sledujúc tok potoka Radošinka a končí v Radošine na úpätí Považského Inovca. Po odchode zo stanice Zbehy mína mechanické vchodové návěstidlo s mechanickou predzvest'ou a po kilometri vchádza do dopravne Čab-Sila slúžiacej najmä nákladnej doprave

vybudovaných firiem, do ktorých vedie krátka vlečka. Pokračuje cez obec Čab so zastávkou, do Nových Sadov, kde je dopravňa, ktorá slúžila aj na križovanie osobných vlakov. Ďalej vedie cez Malé Zálužie, okolo rybníka do Kapiniec, kde sa takisto pravidelne križovali osobné vlaky. Nasledujú zastávky Biskupová a Malé Ripňany, na začiatku Veľkých Ripňan trať križuje hlavnú cestu z Hlohovca do Topoľčian, následne vchádza do zastávky s nákladiskom. Poslednou zastávkou sú Behynce, až nakoniec po dvadsiatich kilometroch od dnešnej stanice Zbehy nasleduje koncová stanica Radošina. Kilometrovníky však udávajú vzdialenosť od stanice Lužianky, takže v Radošine nájdeme číslo 24.

Stanica v Radošine bola jednou z najkrajších na slovenských lokálkach, vďaka pôsobivému umiestneniu v podhorskej dedine a veľmi peknej jednoposchodovej výpravnej budove zachovanej v pôvodnom



Motorový vlak odchádzajúci z Čabu

stave. Zachovaná je takisto aj bývalá výhrevňa v Radošine, dnes sa však už na pôvodný účel nepoužíva a sídli v nej súkromná firma. Točňa patriaca k výhrevni bola roku 1985 použitá v múzejnej úzkorozchodnej železnici v areáli Agrokomplexu v Nitre. Pôvodné sú aj jednopodlažné výpravné budovy vo Veľkých Ripňanoch a Malých Ripňanoch, ktorých vzhľad je ale podstatne horší.

/Zdroj : www.greb.host.sk/

Pamätná kniha je jedinou písomnou pamiatkou po našich tunajších predkoch a dôkazom, že boli, žili, pracovali a založili našu obec.

Budovanie železničných tratí na území súčasného Slovenska sa datuje od r. 1838 a vzhľadom na rôzne účely, podmienky terénne i finančné, ako aj obdobie ich výstavby bolo a je pestrou paletou udalostí veselých i smutných, bežných i výnimočných.

Prvým kronikárom tunajšej obce bol poverený Ignác Mučič, správca školy v Čabe.

Zapísané v roku 1930:

V roku 1895-96 bola vystavená železnica cez Andač (Nitra – Bratislava), kde viac ľudí i z našej obce našlo zamestnanie.

Väčšieho významu pre tunajších obyvateľov mala železnica vedúca cez Ašakerť, ktorá bola stavaná v r.

1908 – 1909. Pôvodne mala byť zastávka i pri našej obci, ale niektorí to nechceli. Vlak chodí len rýchlosťou 20 – 30 km za hodinu a preto je neraz nazývaný i „kačicou“. Predtým chodievali ľudia peši, na voze do Nitry, Zbehov alebo na Andač. Ešte i dnes pomerne dosť ľudí chodí pešo do Nitry, prípadne na zastávku Lahne miesto na stanicu v Ašakerťi.

Zapísané v roku 1942:

Od 1. februára 1942 bola povolená pre našu obec železničná zastávka „Čab“ v km 6 693. Predbežne nieto tam žiadna budova a stoja len motorové vlaky. Splnila sa dávna túžba nás všetkých. V ten večer shromaždilo sa v škole 30 občanov na čele s vládnym komisárom a vedúcim notárom. Odbavila sa malá slávnosť v škole, odkiaľ prítomní odišli na železničnú zastávku k motorovému vlaku o 20.31 odobaviť ďalšiu slávnosť. Škoda, že sa nepočítalo aspoň na skromné pohostenie pri vlaku.

Zapísané v roku 1943:

Stavba železničnej zastávky. Predložené plány ne železničnú zastávku neboli schválené, ale Ministerstvo dopravy a verejných prác, rezort železničný zaslalo vypracované plány dňa 11. septembra 1943. Poradný sbor obce dňa 18.

októbra a koncom novembra zadal prevedenie stavby Štefanovi Novotnému, murárskemu majstrovi v



Šarfii za Ks. 9 000,-. So stavbou sa započalo 27. októbra a koncom novembra je už po strechou. Stolárska práca, okožovanie a betónová strecha záchodov bude prevedená až v roku 1944.

Zapísané v roku 1944:

I naša obec sa odžila železničnej zastávky. Po jej výstavbe bolo slávnostné otváranie 29. júna o 15.30 hodine. Na slávnosti prehovoril starosta obce, vedúci notár a riaditeľ školy. Vlak čakal, kým sa slávnosť odbavila. Sprievodca a železničiar dostali vypiť. Zástupca Odboru pre

udržiavanie trati (ing.) a traťmajster dostali v hostinci pohostenie. Z tým boli bicyklové závody ponad potok cez úzku lavičku a šplhanie na stĺp. Po programe bola tanečná zábava.

Aj keď sa obdobie rozkvetu železničnej dopravy minulo, zostáva neoddeliteľnou súčasťou koloritu krajiny. Osobná doprava na trati Zbehy – Radošina bola zrušená 02.02.2003. Zostala len nákladná doprava. Vlakovú dopravu nahradila autobusová.

M. Bálešová

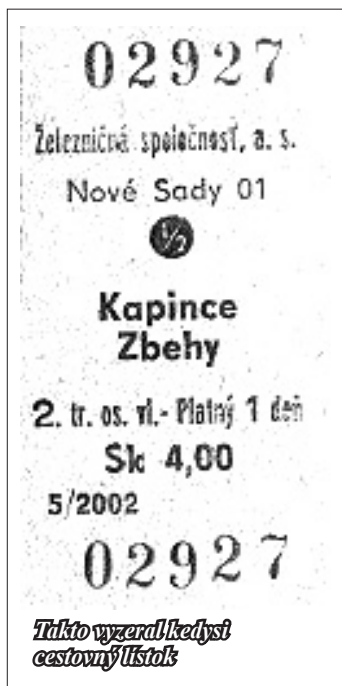

Interview s pani farárkou

Pani farárka hovorí o svojom živote, práci, láske k prírode a záľubách.

Odkiaľ pochádzate?

Narodila som sa v biskupskom sídle nášho Západného dištriktu, vo Zvolenskej nemocnici 16.8.1976., ráno o 6:00 hod. :-). Moji rodičia skoro hneď po mojom narodení, kúpili rodinný, prízemný dom v okrese Lučenec, v malebnej dedinke Kotmanová (fília Evanjelického cirkevného zboru a. v. v Dobroči), kde som prežila aj svoje detstvo i mladosť. V Kotmanovej som chodila do MŠ, ale neskôr aj do ZŠ až do 3. ročníka a vo 4. -8. ročníku som pokračovala v Lovinobani na ZŠ.....

Prečo ste sa rozhodli študovať teológiu?

Viedli ma k tomu mnohé dôvody...

Náboženská výchova na základných školách (keď som chodila do ZŠ) sa nemohla vyučovať... Od 1.-3. ročníka ma učil v Kotmanovej prísny a nemilosrdný človek pán učiteľ Komár, ktorý bol v tom čase aj starostom obce. Bol nesmierne zlý, bil nás po hlavách ťažkým a veľkým zväzkom kľúčov, po tele trstenicou, museli sme si ľahnúť na lavicu a po chrbte, zadku nohách, kde začiahol, alebo nás prehol cez lavicu a po zadku, tou trstenicou, len sa tak prášilo, pohlavky/ kokesi celou zovretou dlaňou hánky, ... bol to horor ale aj teror, veľmi sme sa ho všetci báli, neraz som dostala aj ja a veľmi som plakala... Moji spolužiaci mnohí boli na tom podobne..... Ako deti sme sa báli aj rodičom na neho žalovať a trpeli sme to úplne všetci, ... Moji rodičia,

keďže museli pracovať a odchádzali skoro ráno, domov sa vracali po obede alebo ne- skoro večer, častokrát prenechali moju výchovu a opateru na mojich starých rodičov. Mój starý otec (starký Janko, ako som ho volala) bol nesmierne veriaci, inteligentný, múdry, vzdelaný, skúsený, rozhladený, uvedomelý a pre- krásny modrooký, vysoký a štíhly muž, ktorého som v duchu vždy obdivovala a mala veľmi rada... Stále mal na mňa čas a vždy si ho aj našiel alebo vedel nájsť, aj to sa mi na ňom nesmierne páčilo. Veľmi pekne a zaujímavo mi čítal častokrát naše Slovenské ľudové rozprávky, rozprával nesmierne zvláštne a zaujímavé príbehy zo života, z vojny, ktorú zažil na vlastnej koži a prekrásne spieval kresťanské i ľudové piesne,.....) Učil ma čítať a

rátat/ počítať, starať sa o zvieratka, variť polievku, umývať riad, zamerať i upratovať,.....) Veľmi rada som ho nebadane pozorovala pri práci, ktorú stále konal s veľkou láskou a ochotou. Čokoľvek robil, všetko mu išlo od ruky, bez chyby a perfektne, ... od rána do večera usilovne pracoval,.....) Neskoro večer pred spaním si pokojne sadal za stôl a pravidelne otváral Bibliu, Modlitebnú knižku i Spevník. Boli to také rodinné domáce Bohoslužby, ktoré robil pre nás..... Potichu sa sklonil, zahĺbil sa do Biblie i do ostatných kníh a potom čítal a nahlas sa modlil a spieval piesne z Evanjelického spevníka..... Vždy som večer veľmi rada sedávala pri ňom a pozorovala čo robí a ako to robí,.... Keď som ešte večer vydržala byť hore pri starých rodičoch,

bola jednoducho prítomná, potichu a potom ma ukladal alebo posielal ma do posteľe stále mi urobil malý krížik svojím palcom na moje malé čelo so slovami: „V mene Boha Otca, i Syna i Duchu Svätého.“ A k tomu s úsmevom na svojej tvári ešte dodal: „Marianna, Pán Boh Ťa celú noc bude ochraňovať“, budeš dobre spať a ráno vstaneš čerstvá plná života do nového dňa.“ Ešte som dobre nerozumela a nechápala, že mi dáva pozhnanie na dobrú noc, ale každý večer som ho práve preto vyhládavala. Lebo som túžila a chcela krížik na čelo s láskavými, dlhými, kostnatými, pracovitými a elegantnými starkého prstami aj s tými krásnymi slovami, s úsmevom a láskavým pohľadom k tomu :-). Bolo to pre mňa zvláštne, krásne, zázračné a priam tajuplné, lebo nikto nebol pre mňa v tej dobe taký láskavý, dobrotivý a pracovitý ako starký Janko, ktorého som chcela mať pri sebe vždy nie len počas dňa ale aj pred spaním.....Rodičia ma prihlásili na konfirmáciu k nášmu bratovi a pánovi farárovi Mgr. Jánovi Búlikovi do Dobroče. Na vyučovanie sme dochádzali pravidelne 1krát do týždňa pešo. Bolo nás veľa, neboli tam lavice ani stoly iba stoličky (vyučovanie bolo v Zborovej miestnosti) a skúšal nás otázky, ktoré sme sa učili..... Bol to tiež veľmi láskavý, dobrý človek, nesmierne trpezlivý a bol priateľom a dobrým kamarátom môjho starkého.....Začala som intenzívnejšie premýšľať o tom čo hovoril pán farár a čo sme sa učili na konfirmácii porovnávala som to všetko s tým čo som sa učila v ZŠ na prírodovede. Dospela som k názoru (ako ôsmačka na ZŠ alebo trochu neskôr), že čo hovorí a učí nás náš pán farár je pravda a čo učí Darwin je iba slabý odvar..... Od MŠ po ZŠ ma učila moja maminka ako správne rétoricky prednášať, vyslovovať, prežívať, artikulovať a recitovať poéziu a básne (ale aj neskôr od SS ďalej tiež aj na VŠ som spoznala brata farára ThB. Andreja Kvasa, ktorý mi dával prednášať v Bratislave na Tvorbe T básne, a ktorého som mala veľmi rada....), som reprezentovala v prednese poézie a prózy na Hviezdoslavovom Kubine, vyhrávala som stále prvé miesta a zo školských som pokračovala na obvodové a z obvodových na krajské kolá..... Aj brat farár Mgr. Janko Búlik si asi všimol, že som nadaná, často ma zapájal a prosil aby som recitovala básne v našom kostole pri slávnostných udalostiach ale aj pri smutných na pohreboch..... Ja som zasa prosila mojich rodičov aby sa na mňa prišli do Božieho chrámu pozrieť..... Božie slovo ma skutočne priťahovalo, fascinovalo, naplnalo, zaujímalo a posúvalo stále dopredu...Po konfirmácii mi umrel nečakane starký Janko, pán farár ho prišiel pochovať, pri kázni plakal, tiekli mu slzy ako veľké hrachy po tvári, utieral ich veľkou bielou vreckovkou a mne sa zdalo, že najviac s ľuďmi na celom pohrebe

plačeme za starkým Jankom iba mi traja: ja, moja starká a pán farár (preto, že sme ho dobre poznali, plakali ale úplne všetci, lebo aj ostatní ho dobre poznali)....Onedlho umrel aj brat farár.....Ostala po ňom jeho manželka a dvaja synovia Danko a Janko, náš cirkevný zbor ostal bez brata farára Janka Búlika..... Zastupovať prišiel terajší brat farár z Diakoviec vtedy brat farár v Lovinobani, ktorí ma tiež vzal recitovať do Lovinobanského kostola.... k mojej ďalšej starej mame do Lovinobani....V Dobroči pod vedením štyroch mladých ľudí sa stretávala mládež, na ktorú som bola pozvaná a na ktorej sa mi veľmi páčilo..... a ešte mnoho iných vecí zohralo dôležitú rolu v tom aby ma Pán Boh, Pán Ježiš Kristus ale aj Duch Svätý dostal tam kde ma chcel mať On..... Predovšetkým však to, že som uverila, obrátila sa k Bohu a odovzdala Mu svoj život.....O tom všetkom možno ešte inokedy.....)

Čo Vás podnietilo k príchodu do novosadského cirkevného zboru? Skutočnosť, že si ma sami zvolili a vybrali vo väčšine za svoju vlastnú evanjelickú farárku a duchovnú :-). Čo sa Vám u nás páči?

Je toho nesmierne veľa.... Spomeniem aspoň to najdôležitejšie a najkrajšie. Ku tomu patrí náš Evanj. a. v. kostol v Nových Sadoch, ale aj Dom smútku v Malom Záluží, kde pripravujeme a robíme bohoslužby.... Krásny je aj rím. kat. kostol v Nových Sadoch.... vzájomná ekuména.... spoločná socha Pána Ježiša Krista v Nových Sadoch.... Moja krásna práca s ľuďmi, že sa v nej môžem zdokonaľovať, zlepšovať a približovať sa k Bohu i k ľuďom.... Páči sa mi Pán Boh a páčia sa mi naši ľudia, ktorých sa snažím prijímať takí akí sú a mám ich takých aj rada alebo sa o to snažím :-). Hlavné to, že sa snažím ich vypočuť, pochopiť, ale aj to, že im môžem slúžiť Božím slovom, dobrou radou z neho či riadnym skutkom.... aj bližšie a lepšie ich spoznávať, ich vieru, nádej, lásku, to ako vedia milovať, odpúšťať jeden druhému ale na druhej strane aj ich neveru/ či neveru/ malovernosť, beznádej, ne-lásku, nenávisť, závisť,

neodpustenia, hnev...Ďalšia vec je napr. to, že brat kantor/ organista Juraj Štefánik v Nových Sadoch vedie náš evanjelický štvorhlasný spevokol. Že v ňom môžem aj ja osobne spievať Pánu Bohu na oslavu ale i našim ľuďom a dokonca aj sama sebe

ebingenu. Ešte mesiac po VŠ som bola opatrovať jedného starého pána neďaleko môjho študijného pobytu. Pár dní som chodila/ jazdila po Nemecku po stopách Dr. Martina Luthe- ra, nášho reformátora.....

Ako by ste zhodnotili postoj našich a nemeckých občanov voči ochrane životného prostredia?

Niektorí naši občania sa nesmierne málo až neohľaduplne a bezcitne zaujímajú, ale aj starajú o ochranu svojho prírodného i životného prostredia. To je možno aj preto, že mnohí z nich v minulosti nedostávali žiadne informácie o problematike, ale sa aj málo zaujímajú, vzdelávajú v tejto oblasti alebo jej nevenujú takmer či vôbec žiadny čas ani priestor, ale ani pozornosť.....Nemci sú naopak nesmierne zainteresovaní, otvorení a vzdelaní aj v tejto oblasti. Snažia sa správať a spravajú sa nesmierne duchapritomne, ohľaduplne voči samým sebe, svojim rodinám a blíznym, ale aj voči svojim susedom i nepriateľom a myslia nie len na generáciu, ktorá žije v súčasnosti ale aj na tie, ktoré prídu po nás, teda na ďalšie generácie.... Nemeckí občania separovali odpad skoro odjakživa, ale aj vždy a stále, pre nich je to prirodzené a každodenné ako napr. každé ráno

sa umyť....Nemajú s tým žiadny problém ani v dnešnej dobe, snažia sa starať, zveľaďovať ale aj ochraňovať životné prostredie.... Vedia a poznajú aj názory Biblie napr., že príroda je tiež Božím stvorením podobne ako človek..... snažia sa práve preto nesmierne zveľaďovať všetko okolo seba, starať sa, sú opatrní a zodpovední ale sa snažia aj ochraňovať nielen životné prostredie ale i celú prírodu i všetky prírodné zdroje....Niektorí naši občania/ľudia však radšej pália všetok odpad a žijú s tými, medzi a pri tých všetkých nečistotách a znepríjemňujú život aj ostatným, to nehovorím o ďalších veciach a dôsledkoch ich konania..... Veríme, že Pán Boh nám sám dal prírodu so všetkým jej nerastným ale aj rastným bohatstvom, teda aj príroda je darom pre samotného človeka, aby sme ju obrábali tzn. : starali sa o ňu ale ju aj ochraňovali a zveľaďovali, chovali sa k nej tak ako sa patrí, Pán Boh trpí, keď vidí našu nedbanlivosť voči prírode a čo človek rozsiera to aj žne.... Nikde v Biblii nenájdete, že by Pán Ježiš Kristus alebo jeho učeníci či nasledovatelia ničili životné prostredie ale práve naopak..... Naši občania by určite mali začať tvrdo pracovať na ochraňovaní, staraní sa, zaujímaní sa, zveľaďovaní ale aj ochrane životného i prírodného prostredia. Vieme, že stále viac občanov sa stáva členmi rôznych organizácií, hnutí i politických strán, ktoré sa zaoberajú a zaujímajú ochranou životného prostredia.... mali by sme sa k nim určite pridať.....

Ako ste spokojná so správaním našich občanov voči prírode?

Spoločenská kronika

Jubilanti:

70. rokov: Ľudmila Marečková
Michal Krajčovič
80. rokov: Emil Šmitala
81. rokov: Pavol Batka
84. rokov: Anna Šmitalová
Michal Mareček
87. rokov: Anna Závodná
Júlia Petkovská
91. rokov: Františka Pavlovičová

Sobáš:

- Petra Halvoniková /Čab/
+ Jozef Okša /Prašice/
Jaroslav Klepanec /Čab/
+ Lucia Slížiková /Sasinkovo/
Beáta Kralíková /Čab/
+ Jaroslav Krčmárik /Nitra/

Narodili sa:

- Martin Mareček,
Kristián Hnilka

Opustili nás:

83. rokov Rozália Godálová
82. rokov Františka Hudecová
88. rokov Fabiána Červeňová

Pristáhovali sa:

- Gaál Miloš, Gaálová Lenka
Gaálová Lenka, Gaálová Natália
Spišák Miroslav, Spišáková Klaudia
Spišák Tomáš, Spišáková Kristína
Spišák Matúš

Odsťahovali sa:

- Šeďo Dušan, Šeďová Klaudia
Šeďo Dušan, Šeďová Lucia



nesmierne hodnotné, cenné, duchovne bohaté a krásne kresťanské piesne spoločne so svojim drahým manželom.....

Ako dlho ste pôsobili v Nemecku a aký bol Váš cieľ pobytu?

Iba čosi vyše 2roky, možno skoro 3 :-)

keď to všetko porátame?

Prvý krát som bola v Nemecku viac ako rok a pol ako opatrovatelka detí („AU-PAIR“) v dvoch kresťanských rodinách neďaleko Stuttgartu cez našu Evanj. diakoniu. Potom som bola na mesačnej praxi cez VŠ u sestry farárky Saby Thum-Reuter neďaleko Ulmu a ďalší mesiac som bola opatrovať telesne a duševne postihnuté deti tiež mesiac pri Mnichove. Potom som išla študovať na Irok/ dva semestre teológiu do Tu-

Vidím a cítim mnohé bezohľadnosti, nezáujem, nerešpektovanie, skoro žiadnu ochranu a nie to ešte zveriadovanie a ochraňovanie.... Potom som smutná, keď napríklad veším prádlo za domom a príde nesmierny zápach nie len cez deň ale aj v noci zo spaľovaných umelých hmôt, fólií, kovov, tak ťažký a jedovatý, že sa nedá dýchať a nie to ešte vydržať vonku.... A to je len jeden jediný príklad, takých je tu neúrekom,.....

Ako Vám viera pomáha v živote?

Rôzne, nesmierne mnoho, a každom jednom kroku a každodenne!..... Nie je to jednoduché pár slovami to

opísať....Zdolávať všetky životné rozhodnutia, udalosti, radosti, starosti, peripetie,..... vysporiadať sa s ľudskou bezohľadnosťou a bezcharakternosťou ale aj s Božou vôľou a dobrotou Jeho nesmiernou láskou a dôverou voči nám ľuďom, voči mne samotnej.....

Čo Vás baví okrem práce?

Modliť sa a pracovať (zase som pri práci :-D), celoživotne sa vzdelávať :-), čítať knihu: Bibliu, ale aj ostatnú výbornú kresťanskú/ či nekresťanskú literatúru, počúvať kresťanskú hudbu ale ju aj spievať,.... učiť naše deti hľadať správnu cestu,

smer (počúvať ich, smiať sa s nimi a radowať sa zo života.....), pracovať rukami i hlavou, ...aranžovať, ...športovať: hlavne plávať, prechádzky na čerstvom vzduchu, v prírode ale aj turistika vo Vysokých i Nizkých Tatrách po Liptove s manželom,.....ale aj inde doma na Slovensku či v Európe, zahraničí :-),..... bicyklovanie, korčuľovanie na kolieskových korčuľoch ale aj na ľade,.... tanec, niektoré loptové hry..... ale aj ručné práce, pečenie, varenie, upratovanie (ale aj to je pre niekoho práca:!)..... poézia ale aj próza, divadelné hry, koncerty, televízia, správy z domova a zo za-

hraničia, surfovať po internete, zahrať si dámu, karty alebo „Človeče nehnevaj sa“ s priateľmi/ kamarátmi aj nepriateľmi, alebo vo dvojici so svojím manželom, učiť sa šoférovať na aute.....Milujem národné kultúrne pamiatky, galérie, múzeá,....veľmi rada cestujem, keď mám peniaze :-) ..mnoho iných vecí na ktoré som pri týchto vymenovaných určite pozabudla...

Pýtala sa: Zuzana Plesníková
Odpovedala: Mgr. Marianna Jančušová, r. Mad'arová
Evanj. farárka a. v. v Nových Sadoch

450. výročie založenia cirkevného zboru v Nových Sadoch

Sme s Božou pomocou oslávili tak ako Pán Boh dal presne dňa 20. 9. 09. r. Pána Ježiša Krista, v 15. nedeľu po Svätej Trojici so začiatkom o 9:30hod. v chráme Božom. V laviciach nás všetkých čakal pripravený slávnostný Bohoslužobný program. Za organom v našom Ev. a. v. kostole hral, doprevádzal nás brat kantor, organista, dirigent a laický učiteľ v jednej osobe Juraj Štefánik. Úvodom v „mene: Boha Otca i Syna i Ducha Svätého,.....“ sa prihovarila sestra farárka Mgr. Marianna Jančušová a našich dôstojných a vzácných hostí privítala i sestra dozorkyňa Mgr. Emília Kulíšková. Predspev nám krásne a bez jednej chyby predspieval dôstojný brat biskup ZD Mgr. Milan Krivda z nášho Ev. a. v. spevníka p.č.:605 „Vojdite plesajte“. Prišiel na oficiálne pozvanie celého cirkevného zboru a navštívil nás i zo svojou drahou manželkou a roztomilou dcérkou. S dejinami cirkevného zboru v Nových Sadoch nás v krátkych, stručných štyroch vstupoch previedli dvaja mladí ľudia z nášho cirkevného zboru, ktorí použili dve vzácné a jedinečné knižné publikácie brata seniora ThB. Andreja Kvasa: „Dejiny ev. a. v. cirkevného zboru v Nových Sadoch (do roku 1918)“ a „Mozaika novodobých dejín ev. a. v. cirkevného zboru v Nových Sadoch (od roku 1918)“. Obe knihy je možné zakúpiť u nás na farskom úrade. Výborne liturgovali svojimi dokonalými hlasmi, Pánom Bohom obdarované rodáčky z Nových Sadoch: sestra farárka Mgr. Renáta Madzinová, r. Skovajsová a sestra kaplánka Mgr. Eva Mažárová. Slávnostný žalm spieval brat senior DNS Mgr. Ivan El'ko, ktorý sa i slávnostne, veľmi ľudsky ale i vhodne prihovaril po kázni brata biskupa ZD Mgr. Milana Krivdu. Brat senior prirovnal cirkevný zbor k duchovnej matke, ktorá vychová svoje deti a pošle ich do sveta, ale aj prijme cudzie a stáva sa adoptívnu matkou,.... Dôstojný brat biskup kázal na text Písma Svätého z 2 Korintským 3,4-11: „Takúto dôveru máme skrze Krista k Bohu.

Niežby sme boli schopní vymyslieť niečo sami od seba, už ako sami zo seba, ale naša schopnosť je z Boha. On nás uspôsobil, aby sme boli služobníkmi novej zmluvy, nie litery, ale Ducha. Lebo litera zabíja, ale Duch oživuje. Ak už služba smrti,



literami do kameňa vyrytá, bola taká slávna, že synovia izraelskí nemohli hľadiť do tváre Mojžišovej pre jas jeho tváre, ktorý bol pomínuteľný, akože by služba Ducha nebola omnoho slávnejšia? A keď už služba odsúdenia bola slávna, o čo slávnejšia je služba ospravedlnenia? Lebo aj to, čo bolo slávne, stráca slávu v porovnaní s touto prenesmiernou slávou. Veď keď je slávne, čo sa pomínie, omnoho slávnejšie je, čo zostáva.“ Dôstojný brat biskup mal Pánom Bohom požehnanú, Ducha plnú kázeň Božieho slova, ktorá sa dotkla určite svojím obsahom každého veriaceho človeka, ktorý dobre a sústredene počúval. Citoval i výrok nášho reformátora Dr. Martina Luthera o všeobecnom kňazstve, že každá matka má byť v prvom rade zvestovateľka Božieho slova i Evanjelia vo svojej vlastnej domácnosti pre svoje deti a každý otec má byť podobne v prvom rade zvestovateľom Božieho slova i Evanjelia vo svojej vlastnej rodine tiež aj pre svoje deti..... Veľmi pekne zaznela i mládežnícka pieseň

„To je ten deň,....“ od našich školo-povinných detí, ktoré ju s láskou, radosťou ale aj úsmevom v dušiach spievali pod vedením sestry farárky Mgr. Marianny Jančušovej. Báseň nádherné a precízne recitovala Martina Proková z Malého Zálu-

žia (fília Nových Sadoch). Vypočuli sme si pozdravy hostí: brata rímskokatolíckej farnosti Mgr. Štefana Novanského ekumenický, živý a novodobý pohľad, mladého intelektuála na Evanjelickú cirkev u nás. Ale i brata Prof. Ing. Ivana Kneppu, DrSc., skúseného, rozvážneho, rozhladeného, sčítaného a veľavážneho vnuka po bratovi farárovi a dekanovi Ladislavovi Zátúreckom, ktorého sa osobne dotkli slová Svätého Písma z knihy Kazateľ 1, 9v: „Čo bolo, bude zase, a čo sa dialo, bude sa opäť diať. Nič nového nielo pod slnkom.“, ktoré nám zacitoval zo Svätého písma. Nakoniec vraj do tretice všetko dobré nám Pán Boh doprial prítomnosť najstaršieho host'a brata farára pochádzajúceho z Nových Sadoch Pavla Proksu, ktorý zanechal upravený ním samotným, našim terajším ale i tým, kt. prídu po nich ako konfirmandi: „Remenček pre konfirmandov“ práve od už spomínaného brata dekana Ladislava Zátúreckého pre Nové Sady-Kerť. Pri tejto príležitosti vystúpil aj štvorhlasný Novosadský spevo-

kol s piesňou pod vedením brata Juraja Štefánika: „Hospodin je môj Pastier“, od Kristíny Rojovej podľa Žalmu 23., harm. J. Machajdika. Bohoslužobnú časť sme ukončili v Božom chráme našou Hymnou: „Hrad prepevný“ Na konci nášho programu nás čakalo krátke zamyslenie so Svätého Písma na text z Jána 3: 4-21. Ak sme si ho neprečítali pred Bohoslužbami, mnohí z nás si program vzali domov pre spomienku s tým, že si zamyslenie prečítajú doma a radi sa vrátia opäť k celému programu. Pri východe s Božieho chrámu sme rozdávali verš so Svätého písma, kt. sa učíme v našich domácnostiach počas týždňa naspamäť: 1Jána 4, 10: „V tom je láska, že nie my sme milovali Boha, ale že On miloval nás a poslal svojho Syna ako obeť zmierenia za naše hriechy.“ Predávala sa kresťanská literatúra a rozdávali sa výborné, voňavé a čerstvé koláče, na ktoré nám všetkým tiekli slinky, dvomi našim sestrami odetými v prekrásnych dobových ľudových krojoch. Po Bohoslužbách niektorých z nás čakal vynikajúci slávnostný obed s humornými spomienkami brata dekana Zátúreckého, ktoré nám čítala sestra učiteľka Emília Rybová z Nových Sadoch, najmladšia z rodiny brata farára Pavla Proksu. Nezabudnuteľné chvíle strávené pri Božom slove, modlitbách a piesňach, spomienkach ale i dejinách, ktoré sa odohrali sú ľudskými slovami neopísateľné a úplne nemožné zachytiť, ešte že máme i kamery a všetko sme natáčali... Napriek tomu za všetko to požehnané, prekrásne a dobré čo sme zažili Pánu Bohu veľmi pekne a nesmierne ďakujeme. Vďaka patrí i všetkým, ktorí medzi nás prišli a v tento nedeľný deň odpočinku opäť s vďakou na perách i v srdciach či svojich dušiach strávili pri Božích nohách Pánových v Božom chráme so Svätým Duchom vospolok naplnení a zidení ako jedna veľká rodina.

Mgr. Marianna Jančušová,
r. Mad'arová, Ev. a. v. farárka
v Nových Sadoch

India - krajina obrovských kontrastov

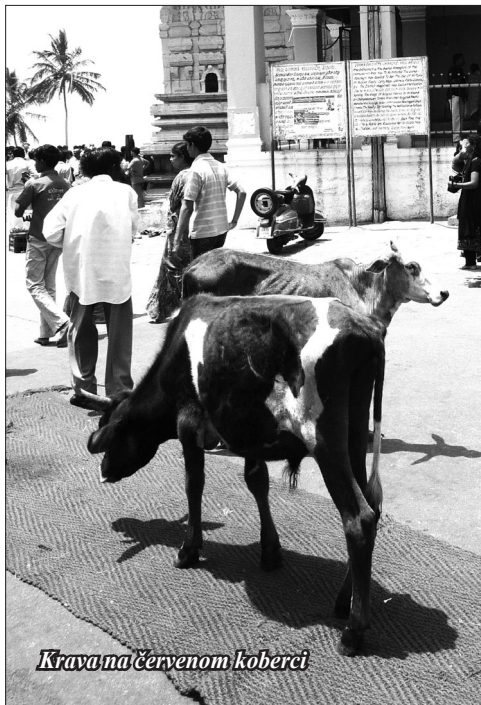

Krava na červenom koberci



Žena zo slumu strihá tabakové listy na ručne robené cigarety - bídí. Denne tak zarobí asi 1€



Festival farieb neobíštel nikoho

India je krajina plná farieb, vôní a obrovských kontrastov. Nehostinné vrchy na severe, horúce púšte na západe, tropická klíma na juhu, obrovské metropoly aj dedinky, o ktorých svet ani netuší. Toto všetko som mala možnosť na vlastnej koži zažiť aj ja, keď som sa v rámci svojho štúdia architektúry dostala na 3 mesiace do tejto úžasnej krajiny.

Cestu sme začali na severe krajiny – v Ahmedabade. V meste spolu odjakživa žijú moslimovia, hinduisti a kresťania. Spoločne slávia aj Festival farieb. Ľudia vyjdú skoro ráno do ulíc oblečení v bielom vyzbrojení vedrami vody (ktorá je v tejto oblasti mimoriadne vzácna) a množstvom farebných práškov. Nasleduje kolotoč oblievania a farbenia ostatných ľudí i zvierat. Po tomto obrade už ani nás Európanov nikto nemohol nazvať bielymi.

Ďalšou zastávkou bol Mumbai, metropola s 20 miliónmi obyvateľov, ktorá sa nedávno stala západnému svetu známa oscarovým filmom Milionár z chatrče. Kontrasty len

rúdovej cesty.

My sme sa zaoberali zlepšením podmienok bývania v niektorých problémových oblastiach. V mestských bytoch (byt tvorí 1 miestnosť) bežne býva 10 ľudí naraz, voda im tečie hodinu denne, záchody sú na chodbe. V byte majú ale naozaj čisto, pracujú a rozprávajú nám, akí sú radi, že majú kde bývať a že sú zdraví.

Ďalej na juhu nás čakala exotika vrátane tropických horúčav, húfov hmyzu, krokodílov v rieke a samozrejme, všadeprítomných kráv, ktoré sú v Indii posvätné a užívajú si slobodného života v uliciach. Najbežnejším dopravným prostriedkom bola aj pre nás rikša – trojkolesová motorka (alebo bicykel) so strechou a s dvojsedadlom pre cestujúcich vzadu. Pri stave rikš a indických ciest naozaj dobrodružné...

Čím ďalej na juh, tým boli ľudia pohostinnejší, farebnejšie poobliekani, ženy s vidiaka sa držali starej tradície a nosili na sebe všetky svoje šperky – niekedy aj kilo. Keďže bola India ešte pred 70 rokmi britskou kolóniou, veľa ľudí ovláda angličtinu, takže sme si mohli užívať zjednávanie cien na trhu, nekonečné hádky s vodičmi rikš a farbisté opisy jedál, ktoré nám ponúkali naservírované na banánovom liste.

Aj keď som denne mala tisíc nových zážitkov a krajinu som precestovala od severu na juh, viem, že som videla a zažila len maličký zlomok z tejto úžasnej krajiny...a že naša štvrt'ročná práca je ešte menším zlomkom k zmene k lepšiemu.

Po návrate do Európy mi ale (okrem teplotnému rozdielu asi 20 °C) udrelo do očí, ako málo sa tunajší ľudia usmievajú...aj keď majú podstatne viac dôvodov na úsmev ako tí v Indii.

Zuzana Ondrušková z Čabu :)



Rozprávkový palác v Mysore (južná India)

tak bili do očí - miestny miliardár býva v 30 poschodovom dome, kde 16 poschodí zaberajú jeho autá, milióny ľudí žijú pritom v chatrčiach z odpadkov, niektorí nemajú ani to a celé rodiny spávajú na kraji štvor-



Pranie šiat na brehu rieky



Školský autobus

Kontrola kotlov

Zákon NR SR č. 17/2007 Z. z. o pravidelnej kontrole kotlov a vykurovacích sústav ustanovuje od 1. januára 2008 pravidelnú kontrolu kotlov a vykurovacích sústav v rodinných domoch, obytných domoch a v iných budovách – školských, administratívnych, zdravotníckych, kultúrnych (ďalej len „budova“).

Tento zákon sa vzťahuje na:

a) kotly s menovitým výkonom od 20 kW vrátane v budovách, ktoré spaľujú tuhé a tekuté fosílné palivá, biomasu a bioplyn a sú určené na vykurovanie priestorov a prípravu teplej úžitkovej vody,

b) vykurovacie sústavy v budovách, ktorých súčasťou je kotol podľa písmena a) starší ako 15 rokov,

c) klimatizačné systémy v budovách s menovitým výkonom od 12 kW vrátane.

Pravidelnú kontrolu zariadení za-

bepečuje vlastník budovy, v ktorej je zariadenie umiestnené. Vlastník budovy je povinný objednať si kontrolu zariadenia u oprávnenej osoby, ktorá má osvedčenie na výkon kontroly zariadení. Vlastník budovy je povinný:

a) uchovávať správu z kontroly tri roky po vykonaní nasledujúcej pravidelnej kontroly,

b) pri predaji budovy odovzdať správu z poslednej kontroly novému vlastníkovi,

c) pri prenájme budovy alebo zariadenia odovzdať osvedčenú kópiu správy z poslednej kontroly nájomcovi.

Intervaly pravidelnej kontroly kotlov v závislosti od menovitého výkonu, druhu spaľovaného paliva a kategórie budovy sú nasledovné:

• Menovitý výkon kotla [kW] - od 20 vrátane do 30, palivo - fosílné tuhé a tekuté palivo okrem zemného plynu, interval pravidelnej kontroly

(rodinné domy a bytové domy) - 10 rokov, interval pravidelnej kontroly (iné budovy) - 7 rokov,

• Menovitý výkon kotla [kW] - od 20 vrátane do 30, palivo - zemný plyn, interval pravidelnej kontroly (rodinné domy a bytové domy) - 15 rokov, interval pravidelnej kontroly (iné budovy) - 12 rokov, menovitý výkon kotla [kW] - od 20 vrátane do 30, palivo - biomasu, bioplyn, interval pravidelnej kontroly (rodinné domy a bytové domy) - 15 rokov, interval pravidelnej kontroly (iné budovy) - 15 rokov,

• Menovitý výkon kotla [kW] - od 30 vrátane do 100, palivo - fosílné tuhé a tekuté palivo okrem zemného plynu, interval pravidelnej kontroly (rodinné domy a bytové domy) - 4 roky, interval pravidelnej kontroly (iné budovy) - 4 roky,

• Menovitý výkon kotla [kW] - od 30 vrátane do 100, palivo - zemný plyn, interval pravidelnej kontroly (rodinné domy a bytové domy) - 6 rokov, interval pravidelnej kontroly (iné budovy) - 6 rokov, menovitý výkon kotla [kW] - od 30 vrátane do

100, palivo - biomasu, bioplyn, interval pravidelnej kontroly (rodinné domy a bytové domy) - 10 rokov, interval pravidelnej kontroly (iné budovy) - 10 rokov,

Ak je predmetom pravidelnej



kontroly kotlov kotol starší ako 15 rokov, vykoná sa spolu s pravidelnou kontrolou kotla aj individuálna špeciálna kontrola vykurovacej sústavy.

Lehoty čistenia a kontroly komína

V zimnom období užívateľ rodinného domu alebo inej stavby intenzívnejšie využíva komíny. V záujme zistenia nedostatkov, ktoré bezprostredne ohrozujú protipožiarne bezpečnosť stavieb je potrebné im venovať patričnú pozornosť.

Vyhláška Ministerstva vnútra SR č. 401/2007 Z. z. (nadbudla účinnosť 1.9.2007) ustanovuje technické podmienky a požiadavky na protipožiarne bezpečnosť:

a) pri inštalácii a prevádzkovaní palivového spotrebiča, elektrotepelného spotrebiča a zariadenia ústredného vykurovania,

b) pri výstavbe a používaní komína a dymovodu určených na odvod spalín z palivových spotrebičov do vonkajšieho prostredia.



Táto vyhláška ustanovuje lehoty čistenia komína, dymovodu a palivového spotrebiča a vykonávania ich kontrol. Užívateľ rodinného domu alebo inej stavby je povinný komín udržiavať v dobrom technickom stave a je povinný zabezpečiť jeho pravidelnú kontrolu a čistenie len vyhovujúcimi nástrojmi, prístrojmi a zariadeniami.

V zmysle cit. vyhlášky užívateľ rodinného domu alebo inej stavby je povinný komín počas prevádzky čistiť a kontrolovať najmenej v týchto lehotách:

a) ak sú na komínové teleso pripojené spotrebiče s celkovým tepelným výkonom do 50 kW, raz za

1. štyri mesiace, ak sú do komína pripojené spotrebiče na tuhé palivá alebo spotrebiče na kvapalnú palivá,

2. šesť mesiacov, ak sú do komína pripojené spotrebiče na plynne

palivá a ak ide o komín bez vložky,

3. dvanásť mesiacov, ak sú do komína pripojené spotrebiče na plynne palivá a ak ide o komín s vložkou,

b) ak sú na komínové teleso pripojené spotrebiče s celkovým tepelným výkonom nad 50 kW, raz za

1. dva mesiace, ak sú do komína pripojené spotrebiče na tuhé palivá alebo spotrebiče na kvapalnú palivá,

2. šesť mesiacov, ak sú do komína pripojené spotrebiče na plynne palivá.

Komín v občasne užívaných stavbách sa musí čistiť a kontrolovať najmenej raz za dva roky.

Bezpečnosť rodinných domov, zdravia a životy ľudí musí byť prvoradá. Požiarom možno predchádzať dodržiavaním lehôt čistenia a kontroly komína odbornou spôsobilou osobou.

Ako znížiť spotrebu energií za teplo a teplú vodu?

• Uvedomte si, že Vaša spotreba tepla a vody je meraná.

• Utesnite si okná a vchodové dvere do bytu. Jedná sa o opatrenie s veľmi krátkou dobou návratnosti vložené investície.

• Venujte pozornosť funkčnosti armatúr na radiátoroch a zistené nedostatky ihneď odstráňte.

• Počas vykurovacieho obdobia vetrajte krátko a intenzívne. Účelom vetrania je výmena vydýchaného vzduchu, nie ochladenie vnútorného

priestoru. Počas vetrania uzatvorte termostatické ventily. Zabráňte tým zbytočnému okamžitému zvýšeniu výkonu radiátora.

• Optimálne teploty vo vykurovaných priestoroch:

o obývačka 20 - 22°C

o spálňa 18°C

o detská izba 20°C

o kúpeľňa 24°C (túto teplotu sa však nepokúšajte dosiahnuť inak ako lokálnym zdrojom tepla a výhradne počas kúpania)

• Nezabúdajte, že každý stupeň teploty zvyšuje Vaše náklady na vykurovanie o 6%

• Znížte teplotu v priestoroch v ktorých sa dlhodobou nezdržiavate nízkym výkonom radiátora správnym nastavením termostatickej hlavice.

• Odstráňte závesy a záclony brániace vyžarovaniu tepla z radiátorov do miestnosti

• Znížte teplotu v priestoroch Vášho bytu v nočných hodinách

• Znížte teplotu v priestoroch v

ktorých máte umiestnenú chladničku alebo mrazničku. Aj týmto opatrením dokážete ušetriť výdavky za elektrickú energiu

• Viete, že návratnosť investície do hydraulického vyregulovania a montáže termostatických hlavíc je pri súčasných cenách tepelnej energie cca 3 - 5 rokov?

• Viete, že spotreba vody pri sprchovaní je až o 2/3 menšia, ako pri kúpaní?

• Odstráňte všetky tečenia studenej alebo teplej vody v byte.

Detský letný kresťanský tábor Vysoká 2009

Tento týždeň v rozprávke, kde je možné všetko, tento život s Bohom, s ktorým je možné všetko.

Ako to vlastne bolo.

Jeden studený zimný večer, zrodil sa v našich hlavách krásny nápad, urobiť tábor. Nečakala nás ľahká cesta, nazval by som to až veľmi ťažká, cez vybavenie chaty, autobusu až po prípravu celotýždňového programu. Ešte predtým však bolo potrebné zohnať tých správnych ľudí, ktorí by nemali zábrany obetovať svoj voľný čas a venovať sa táboru. Po ťažkých prípravách konečne nadišiel deň T, (deň tábora). V nedeľu poobede o 14.40 hod. prišiel autobus a tak sme sa s chuťou, nechúťou pustili do nakladania rekvizít, batožiny a potravín. Potraviny patrili k tomu najväčšiemu problému s ktorým sme sa stretli, keď že v tábore sme nemali možnosti väčších nákupov. Bolo ich potrebné presne rozplánovať a nakúpiť už tu doma. No cez všetky problémy sme sa s úsmevom vybrali do tábora. Cesta bola náročná po ostrých zákrutách sa náš autobus ledva vliekol, no po dvoch hodinách a päťnástich minútach sme prišli na faru do Vysokej. Hneď ako deti vystúpili z autobusu čakal na nich podvečer plný hier. Po večeri sme sa všetci pobrali do spoločenskej miestnosti kde na nás čakal večerný program s privítacím ceremoniálom. Keďže po celom dni sme boli všetci unavení, večernou modlitbou sme ukončili náš prvý deň v tábore a všetci sme sa pobrali do riše snov. Nadišiel deň druhý. Ráno sme, síce podľa niektorých po nevyraznom budíčku, začali rozcvičkou. Po raňajkách nasledovala slávnostná korunovácia, ktorá bolo zo všetkým ako mala byť. Na majestátne miesto sa postavilo päť

zaradil do jednotlivých kráľovstiev. Vrcholom korunovácie bolo predstavenie hesla tábora: Tento týždeň v rozprávke, kde je možné všetko, tento život s Bohom, s ktorým je možné všetko. Po korunovácií nasledovala veľmi zaujímavá činnosť, spoznávanie okolia a tak sme sa vybrali níkym neohrození do dediny. Po návrate do nášho hradu nás čakal chutný obed. Popoludnie sme začali vyrábaním vlastných erbov. Keď sa nám ich podarilo dokončiť zlepením do jedného spoločného erbu, mohli sme si zatancovať v spoločnom tanci, kde nám do rytmu hrala kapela PC – com. Až prišiel večer a na nás čakalo večerné predstavenie v podaní našich vedúcich. A prišiel deň tretí. Dnes sme mali v pláne niečo iné, ale prekazilo nám to počasie. No aj na to sme boli pripravení a tak sme sa realizovali v tvorivých dielnach. Jedni vyrábali bábiky zo slamy, druhí robili koláž z darov prírody, tí tretí si vyrábali náramky, štvrtí si maľovali kameňky a poslední si vyrábali masky. Postupne sme sa vystriedali vo všetkých činnostiach až prišiel obed. Po obede nás čakal dosť zaujímavý program, pretože sme sa vybrali po skupinách do neznáma. Najskôr sme však lepili obrázok Ježiša zo zfn. Na prvom zastavení sme si mali zviazať nohy a kráčať dial. Hoci s nevoľou, ale aj tak sme sa zviazali, a hor sa ďalej. Keď tu nás už čakala ďalšia disciplína postaviť most s kameňov a vetvičiek. No to by nebolo to najťažšie, keďže nás čakalo poleno, ktoré sme mali odnieť, alebo nás čakali nošička, na ktorých sme mali odnieť

neprišli do vytúženého cieľa, kde boli odmenení sladkou odmenou. Všetci si spoločne uctili našu hlavnú vedúcu, keď ju obdarovali kyticou

sebou v olympiáde. Na tom by nebolo nič ťažké, keby na nás nečakali netradičné disciplíny, ako hod lopätičkou do fľašky, prenášanie vody



mocných kráľov, ktorých moc je neobmedzená. Deti postupne pristupovali ku najväčšiemu kráľovi a ten ich slávnostne vymenoval za rytierov a

jedného z nás. Nikto z nás nepovedal, že to vzdáva, a tak títo hrdinskí rytieri pokračovali ďalej a ďalej skrz nástrahám a dobrodružstvu až kým

kvetou. A tak všetci spokojní sme sa vybrali domov na náš hrad. Čas do večere sme si spestrili futbalom a vybíjanou. No to nikto ešte netušil, čo nás čaká večer. Teraz deti museli vymyslieť divadlo. Hoci mali nato podstatne menej času ako vedúci, popasovali sa aj s touto úlohou stotočne a všetko dopadlo dobre. A prišiel deň V. Deň V preto, lebo sme sa vybrali na výlet. Najskôr bola pre nás zaujímavá cesta, pretože bola taká kľukatá, že niektorým z nás pripomínala skôr kalipso. Keď sme vystúpili, ponáhľali sme sa do múzea na Novom hrade v Banskej Štiavnici. Po prehliadke nás čakal obed a potom sme sa vybrali na cestu, hoci vedúci pred nami všetko dôkladne tajili, my sme tušili že ideme do Banského múzea, spoznávať hĺbky nášho krásneho územia. Po náročnom dni sme zavítali domov a tam sme dostali pre tábor zaujímavú úlohu napísať o tom, čo sme dnes zažili, no aj s touto úlohou sme sa popasovali stotočne a niektorí prekonali všetky očakávania. Prišiel deň štvrtý a my sme čelili novým výzvam. Mali sme súperiť medzi

v lyžičke a podobne. Táto činnosť nám zabrala celý deň. Zaujímavý deň bolo treba zakončiť netradične, a tak na miesto večere nás čakala spoločná opekačka. Nadišiel deň piaty a pred nami bola ďalšia výprava. Putovali sme ďaleko, horami a dolami, až sme prišli dosť vysoko nato, aby sme sa mohli vrátiť domov. Poobede bol pripravený pre deti dosť nechcený záverečný ceremoniál. No predtým ako sme rozdali diplomy sme sa mohli dostatočne vyjašiť na karnevalovej diskotéke. A prišlo to, čo všetci čakali, ale nikto to nechcel, deň šiesty, alebo aj deň posledný. Aj keď sme celý tábor prespali na zemi a mnohým z nás sa to aj páčilo, tak pred odchodom nebolo počuť ani jedno: "Ja sa teším domov." Preto by som chcel poďakovať všetkým vedúcim, hlavne tým ktorí s nami boli prvý rok, našim pani kuchárkam, pani zdravotníčke a v neposlednom rade Vám deťom bez ktorých by tento tábor ani nemohol byť. Tešíme sa na stretnutia s Vami počas celého roka a....

**Michal Fábry a
Karina Chalupková**

Predseda, ktorého bolo plné ihrisko

Ako predseda Slovenskej poľnohospodárskej a potravinárskej komory bol Ivan ORAVEC neprehliadnuteľný - športovou terminológiou povedaný, bolo ho plné ihrisko – a aj rešpektovaný. Vždy mal čo povedať a vždy ochotne poradil. A hoci už nie je predsedom komory, ale „len“ predsedom PD DEVIO Nové Sady, táto jeho charakteristika stále platí a stále sa oplatí posadiť sa s ním na kus reči...

Ako sa jeden z našich najlepších poľnohospodárskych podnikov vyrovnáva so súčasťou, mimoriadne zložitou situáciou?

„Bez toho, aby som sa sťažoval, či nebudaj nariekal, musím povedať, že taký ťažký rok ako tento som ako predseda družstva ešte nezažil. Nikdy som nebol a ani nie som veľký pesimista, ale takým malým optimistom ako teraz som veru ešte nebol. S výnimkou sladovníckeho jačmeňa, ktorý sme predali do sladovne za zmluvne dohodnuté ceny sa ceny všetkých ostatných agrárnych komodít v priebehu krátkého obdobia prepádli pod úroveň výrobných nákladov. Napriek náznavu oživenia cien to stále platí o ošípaných, ktorých sme sa zatiaľ ešte nevzdali, hoci aj my sme ich stavy znížili za posledné tri roky zo 6 500 na 3 500 kusov. Stavy dojníc, ktorých máme 830, sme zatiaľ v dôsledku krízy výrazne neznižovali, a to aj napriek tomu, že v posledných piatich mesiacoch, kedy nákupná cena mlieka klesla až na 18 centov za liter, sme na mlieku denne „vyrábali stratu“ na úrovni 2 500 – 2 700 €. Veď kým vlni sme za prvých 8 mesiacov v priemere za liter mlieka získali 0,3767 € v tomto roku je to iba 0,2093 €. Hoci si mimoriadne cením, že sa podarilo nášmu ministerstvu v tomto roku zvýšiť podporu živočišnej výroby, na pokrytie strát z dôvodu nízkych odbytových cien mlieka a mäsa to ani zd'aleka nestačí. Na to, nakoniec, nestačia ani všetky podpory, ktoré dostávame. Musím sa priznať, že v posledných týždňoch si už každé ráno kladiem otázku: Kedy začneme s likvidáciou totálne stratového chovu dojníc? No zatiaľ toto rozhodnutie zakaždým odložíme o ďalší deň...

Pokiaľ ide o rastlinné komodity, repka sa predávala len po 230 – 250 € za tonu, čo nám tiež nepokrylo ani len náklady, hoci sme dosiahli priemernú úrodu 3,7 tony z hektára. Za potravinársku pšenicu okrem pšeničky špičkových kvalít ponúkajú aj renomovaní nákupcovia smiešnych 100 € za tonu. No a blíži sa zber kuracie a zdá sa, že jej cena sa bude pohybovať na úrovni, ktorú si táto kráľovná polí nezaslúži. Pri takýchto cenách teda nemá žiadny poľnohospodár dôvod na úsmev.“

Ako sa s tým vyrovnávate?

„Už sme rokovali so zástupcami banky, ktorej klientmi sme už dlhé roky, a rovno sme sa ich opýtali, či to s nami takpovediac vydržia, pretože je viac ako isté, že v tomto roku prvý krát za posledných osemnásť rokov náš podnik vykáže stratu. Našťastie nás poznajú ako dlhodobého spoľahlivého partnera a preto sme boli ubezpečení, že zatiaľ môžeme s ich podporou počítať. Samozrejme, že sa nespoliehame len na to. Už na začiatku roku, keď sme videli, že situácia sa neuberá dobrým smerom, sme začali prijímať „protikrizové“ opatrenia. A tie sa postupne prítvrdzovali až tak, že sme pristúpili aj pre mňa k mimoriadne nepríjemným opatreniam, akými sú prepúšťanie zamestnancov a znižovanie plátov. Šetríme teda kde sa len dá a kde je to možné – na zamestnancoch, na krmive, hnojivách, osivách či chémii – a výrazne sme skresali aj investičné aktivity. Experimentujeme a hľadáme spôsoby ako vyrobiť radšej menej, ale s menšou stratou. Žijeme teda v krízovom stave, vedomí si toho, že nemôžeme dopustiť, aby podnik stratil platobnú schopnosť. Nikdy sme totiž nezostali nikomu nič dlžní, a tejto zásady sa držíme aj teraz. Preto sa púšťame len do toho, na čo máme.“

Ako dlho môžete existovať v takomto krízovom režime?

„To sa dnes nedá povedať. Táto kríza však podľa mňa tak rýchlo neskončí, ale na druhej strane som presvedčený, že súčasťou enormne nízka úroveň cien sa dlho neudrží. Kedy a o koľko sa ceny zvýšia si však netrúfam povedať. Bol by som ale rád, keby pred budúcou sezónou došlo k nárastu cien obilia minimálne o dvadsať percent a keby sa ceny mlieka do konca roka zvýšili aspoň o 5 - 6 centov. V každom prípade robíme všetko pre to, aby sme toto obdobie prežili bez likvidácie toho, čo máme, teda chovov hospodárskych zvierat.“

V budúcnosti však nevyklúčujeme ani prípadný vstup investora do nášho družstva, musel by to však byť investor, ktorý by získal podiel zvýšením základného imania družstva s tým, že by nezískal majoritu a nemohol tak z večera do rána rozhodnúť napríklad o likvidácii chovu hospodárskych zvierat. Zatiaľ si ale trúfame ist' ďalej a ešte stále platí, že náš podnik vlastní 485 členov tohto družstva.“

Je jasné, že najlepšie je kupovať v čase krízy. Nesmerujú tie vaše úvahy o vstupe investora aj k tomu, že by ste sa chceli ďalej rozširovať?

V súčasnosti obhospodarujeme 4 650 hektárov poľnohospodárskej

pôdy a veľkosť nášho podniku považujeme za primeranú. To však neznamená, že nie sme pripravení hľadať ďalšie možnosti posilnenia našej trhovej pozície.

Prečo sa vlastne slovenské poľnohospodárstvo dostalo do súčasnej mimoriadne zlej situácie? Pritom sme členmi EÚ, do ktorej aj naši poľnohospodári vkladali nemalé nádeje.

„Naše očakávania boli zjavne iné než predstavy Európskej únie, respektíve pôvodných členských krajín. Oni nás brali do spoločenstva asi s tým, že nepotrebujú našu agrárnu výrobu, ale naše trhy. A v záujme tohto cieľa potom aj nastavili podpornú politiku, ktorá sa u nás uplatňuje. Na druhej strane treba otvorene povedať, že ako štát sme spravili veľmi málo pre to, aby to tak nebolo.“

Pokiaľ ide o súčasnú krízu na agrárnom trhu, tú do značnej miery spôsobili aj viaceré chybné rozhodnutia Európskej komisie. Mám na mysli najmä zrušenie povinnosti úhorovania 10 % pôdy v EÚ-15 a nezmyselné rozhodnutie o zvyšovaní mliečnej kvóty. Práve tieto dve opatrenia sa významnou mierou podpísali pod aktuálny prepád cien mlieka a obilia.“

Okrem toho, pod aktuálnu úroveň takzvaných trhových cien sa podľa môjho názoru podpísal aj špekulatívny kapitál. Veď veľké finančné skupiny s dostatočným objemom voľného kapitálu dokážu ovplyvňovať aj cenový vývoj na voľnom trhu. A súčasný vývoj len potvrdzuje moje slová, ktoré som už v minulosti neraz vyslovil, že trh s agrárnymi komoditami nemôže byť úplne voľným trhom veď naša výroba neprebíha v uzavretej hale a jej cyklus je dlhodobý.“

V súčasnej situácii by nám veľmi pomohlo, keby sme dokázali pomerne značné prebytky obilia vyviezť do zahraničia, ale keďže nemáme prístav, tak zvýšené dopravné náklady na miesto odbytu nám uberajú z ceny niekoľko desiatok eur. V tomto prípade môže pomôcť len politické rozhodnutie na úrovni EÚ, že vnútrozemským štátom sa bude tento ich handicap finančne kompenzovať. Bez toho sa nepohneme z miesta.“

Nie všetky problémy však možno zvažovať len na vonkajšie okolnosti...

„Samozrejme, že nie, a to ani nechcem. Len chcem zdôrazniť, že sú isté veci, ktoré my – poľnohospodári ovplyvniť nedokážeme, ale sme nimi limitovaní. No ak by som mal v tejto súvislosti v súčasnej situácii na niečo upriamiť pozornosť, tak by som v prvom rade zopakoval potrebu budovania korektných

dlhodobých dodavateľsko – odberateľských vzťahov. Prvovýrobcovia i spracovatelia by si práve teraz mali uvedomiť, že bez istej stability v tomto smere nemôže z dlhodobého hľadiska existovať ani jeden z nich. Veď platí viac ako kedykoľvek predtým, že ak sme odkázaní na vývozy, alebo dovozy surovín prepravné náklady nám výrazne znižujú realizačné ceny. Okrem toho, sa mi zdá, že niektorí poľnohospodári si neuvedomujú, že ak ideme do voľného trhu bez zmluvných vzťahov v prípade prebytku sa dostávame do situácie, že tovar ponúkame a to má vplyv na ďalší pokles ceny. Musíme žiť v realite a uvedomiť si, aká je situácia na trhu a snažiť sa predať svoj produkt čo najlepšie aj pri tých nízkych cenách, pretože čakanie na akúsi svoju „vysnívanú“ cenu nemusí dopadnúť dobre. A na to, aby to výrobca dokázal, aby sa vedel správne rozhodnúť, musí byť v prvom rade informovaný čo sa na trhu deje.“

Vý ste už pred vstupom SR do únie upozorňovali na rastúci záujem cudzincov a nákup našej poľnohospodárskej pôdy, čo sa nakoniec aj potvrdilo. Prečo to považujete za nebezpečné?

„Nebezpečenstvo vidím najmä v tom, že zahraniční investori kupujú takmer výlučne tú najúrodnejšiu pôdu pod ktorou sú navyše veľké zásoby pitnej vody – budúceho nedostatku tejto planéty. No a ak je vlastníkom tejto pôdy niekto „cudzí“, tak to podľa mňa nie je dobre. Veď všade inde si pôdu chránia ako oko v hlave, len my sa tvárim, akoby nám to bolo jedno. Je mi jasné, že predaju pôdy zahraničným vlastníkom sa nedá úplne zabrániť, ale na isté obdobie po našom vstupe sa tak urobiť malo, a to nielen formálne, ako je to teraz. A v tomto období mal štát istou formou pomôcť slovenským poľnohospodárom, aby si mohli kúpiť pôdu, na ktorej dlhé roky hospodária. My sme si v predchádzajúcich rokoch kúpili aj nejakú pôdu - a boli by sme nakúpili aj viac, keby na to boli vytvorené podporné nástroje – pretože pôdu považujem za investíciu, ktorá sa neznehodnotí, ak sa o ňu patrične staráte.“

Nedá mi nevrátiť sa k vášmu predčasnému odchodu z postu predsedu SPPK na jar minulého roku. Prečo ste sa tak rozhodli?

„Po ôsmich rokoch, počas ktorých som sedel na dvoch stoličkách, som už začal pociťovať čiastočný úbytok skôr psychických ako fyzických síl a čoraz viac som si uvedomoval, že nastal čas, aby som sa venoval už iba svojmu podniku. Okrem toho, zdalo sa mi, že sa už žiada aj istá „obmena krvi“ v SPPK, že komore treba dať nejaký nový impulz. K tomuto rozhodnutiu ma však primáli najmä

niektorí ľudia, ktorí nepretržite a možno aj cieľavedome všetko neustále iba kritizovali, a tak som si povedal, že možno práve im treba dať priestor, nech dokážu pre agrosektor urobiť viac. Členom komory som

však ostal a keď som požiadaný, vždy pomôžem. Koniec – koncov počas môjho pôsobenia na čele komory som si získal mnoho priateľov, ktorí sú mojimi dobrými priateľmi aj dnes. Pravdaže boli aj takí, ktorí

sa vtedy tvárili ako priatelia a dnes ma už nepoznajú, ale od tých som to aj očakával a, našťastie, nebolo ich veľa. Veď človeku nemá byť ľúto ak prestal komunikovať s človekom dvoch tvári.

Roman Lettrich
Článok
uverejnený
v Roľníckych novinách
č.39/2009, 25.09.2009

PREDSTAVUJEME OBEC MIKROREGIÓNU RADOŠINKA

Obec ALEKŠINCE

Alekšince sa rozprestierajú v juhozápadnej časti Nitrianskej pahorkatiny. Rovnako ako naša obec patrí do okresu Nitra a nachádza sa 15 km juhozápadne od mesta. Stred obce leží v nadmorskej výške 160 metrov. Cez obec preteká nevelký potok Andač, ktorý sa vlieva do rieky Nitra. V súčasnosti je starostom obce je Igor Miškolci.

Obec v číslach

Celková výmera Alekšinciev je 1507 m², pričom poľnohospodárska pôda zaberá 1322,8 m², orná pôda 1255 m², vinice 68,8 m², nepoľnohospodárska pôda 183,2 m² a z nej lesné pozemky tvoria 21 m² a zastavané plochy a nádvoria 134,2 m².

Obyvateľstvo

počet obyvateľov.....1702
 Z toho:
 ženy.....679
 muži.....673
 deti do 15 r.....350
 priemerný vek.....35,78
 hustota obyvateľstva na km²..108

Niečo z histórie obce

Najstaršie nálezy, ktoré svedčia o osídlení, sú zo staršej doby kamennej. V časti Maďaroš sa pri prieskume zistilo sídlisko z doby bronzovej. Okrem toho sa našli archeologické nálezy z doby železnej a doby rímskej. Prvá písomná zmienka o obci pochádza z roku 1156. Ostrihomský arcibiskup Martírjus sa v tom čase rozhodol darovať cirkevnej desiatky zo 70 dedín svojej diecézy Ostrihomskej kapitule, a tak zlepšiť hmotné zabezpečenie jej kanonikov. Medzi dedinami Nitrianskeho archidiakonátu sa spomína aj „villa Alexu“ – dnešné Alekšince. Darovacia listina kráľa Ladislava IV. Kumánskeho z roku 1275 uvádza, že prvým svetským majiteľom Alekšinciev bol rytier Deuse, ktorý zahynul počas tatárskeho vpádu v rokoch 1241 – 1242. Obec je tu spomínaná pod názvom Elekchy.

Erb obce - Alekšince od 18.st. používali na obecných písomnostiach úradnú pečať s vyobrazením ženskej postavy so svätôžiarou - sv. Annou

- patrónkou obce. Obecné zastupiteľstvo v snahe uchovať miestnu svätotoannenskú tradíciu schválilo na mimoriadnom zasadnutí dňa 18.6.1996 znak obce /erb/ a z neho odvodenú

tvorenou knihou strieborná ľalia.

Život v Alekšinciach

Obec Alekšince má zavedený plyn, vlastný zdroj vody a celoo-

ci nachádzajú. Sú to:

- Červený kríž

Miestny spolok červeného kríža eviduje v spolku 29 členov. Z celkového počtu je tu združených 22 žien a 6 mužov s vekovým priemerom 35 – 40 rokov. Od roku 1999 pracuje tento miestny spolok pod vedením p. Dariny Matuškovičovej. Spolok sa zameriava na bezpríspevkové darcovstvo krvi, evidujú 45 darcov. Už piaty rok organizujú „Deň narcisov“. Narcis – symbol boja proti rakovine, rozdávať tamojšie študentky. Odmenou je finančná podpora, ktorú ich spoluobčania s vďakou venujú chorým ľuďom, trpiacim na rakovinu. Výťažok z tejto akcie posielajú na účet Ligy proti rakovine. Striedmo sa snažia organizovať prednášky a spoločne navštevujú divadelné predstavenia.

-eRko

Hnutie kresťanských spoloč-

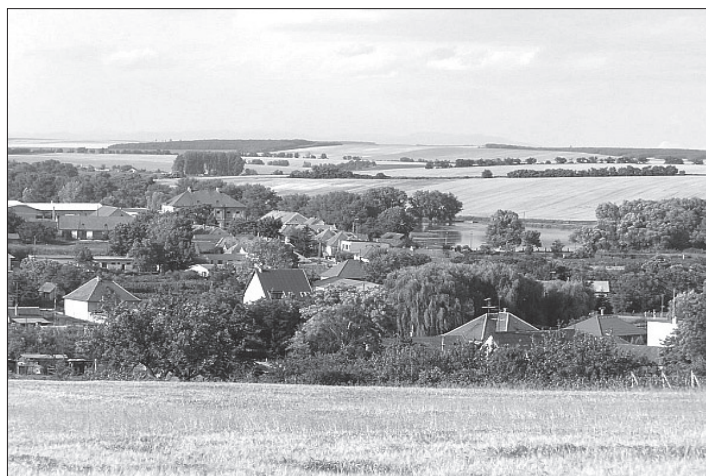

pečať a zástavu obce. Znak obce ja heraldická štylizácia sv. Anny, ktorá bola zobrazená ako žena s dieťaťom a knihou / sv. Anna- matka panny Márie Bohorodičky/. Kniha v znaku obce sa vysvetľuje ako Starý Zákon s prísľubmi budúceho narodenia Mesiáša, z ktorého sv. Anna vyučuje svoju dcéru. Ľalia symbolizuje ustavičné panenstvo Márie. Obidva tieto symboly /kniha a ľalia / spolu v kresťanskej tradícii určujú len sv. Annu. Farebné stvárnenie erbu je dané tým, že hlavnou farbou sv. Anny býva zelená. Kniha je žltá /zlatá/, ľalia býva biela /strieborná/.

Na základe tohto vznikol znak obce - v zelenom štíte nad zlatou za-



becný rozvod vodovodnej siete. Žije pomerne bohatým kultúrno-spoločenským životom. Svedčí o tom aj množstvo organizácií, ktoré sa v ob-

stiev detí v obci organizuje pravidelné „stretká“, detské tábory, a zúčastňujú sa koledníckej akcie sporejnej so zbierkou pre núdznych v afrických krajinách – Dobrá novina.

- Futbalový klub

Predsedom Oblastného futbalového zväzu Nitra je Peter Martinec. Vybudovaná je i nová tribúna a multifunkčné ihrisko s umelým trávnikom.

- Kynologický klub

Miestny kynologický klub bol založený v roku 1991. Na výcvik psov bola klubu pridelená školská záhrada. Prelomovým rokom bol rok 1999, kedy sa členovia klubu po dohode s OÚ púšťajú do budovania nového areálu, ktorý stojí na bý-



valom smetisku. V roku 2000 klub zamestnával 5 členov. Vysadil sa trávnik, stromy a okrasné kry. Bola tu vybudovaná klubovňa, terasa, tanečný parket a altánok s krbom, 12

ale sa na ňom zúčastňujú aj hráči z celého Slovenska.

- Mažoretky

Súbor mažoretiek ALEŠKY vznikol v septembri 2005. Za toto



odkladacích boxov pre psov. Klub sa do povedomia dostal prostredníctvom TV Markíza. Klub je členom Zoborskej kynologickej ligy, ktorej sa zúčastňujú obce ako: Alekšince, Zbehy, Čakajovce, Prašice, Cabaj – Čápor a iné obce a v neposlednom rade aj mesto Nitra. Ďalej sa tu organizuje aj Pohár starostu obce, ktorý má dobré meno, jánske ohne a iné aktivity.

- Mariáš klub

Alekšinský mariášový klub vznikol pred 11. rokmi. V súčasnej dobe patrí medzi známe kluby na celom Slovensku. Klub má 15 členov. Každoročne klub organizuje mariášový turnaj, ktorý má veľmi dobré meno nielen v blízkom okolí,

pomerne krátke obdobie už stihol absolvovať niekoľko zaujímavých vystúpení i súťaží. Po prvý raz sa prezentoval na podujatí venovanom mesiacu úcty k starším. Druhé vystúpenie sa uskutočnilo k 10. výročiu jednoty dôchodcov. Nazbierať skúsenosti, získať sebedomie, porovnať svoje umenie s celým Slovenskom to boli atribúty, ktoré táto súťaž splnila. A dievčatá tiež získali väčšiu snahu napredovať a zdokonaľovať sa v majstrovskom narábaní s paličkou.

- Poľovnícke združenie

Poľovnícke združenie má 25 členov. Na čele organizácie je 7 – členný výbor. Hlavným cieľom organizácie je neustále zveľaďovať

revír, zlepšovať a ochraňovať životné prostredie a celoročne sa starať o drobnú a srnčiu zver, ktorá žije v tamojšom revíri.

- Stolný tenis

Stolnotenisový oddiel STO Alekšince vznikol v roku 2004 a súťažné družstvo je prihlásené v okresnej súťaži MO Nitra II. trieda. Minulý rok sa uskutočnil i 26. ročník „turnaja neregistrovaných hráčov, ktorý sa teší veľkej popularite. Zaujímavosťou je, že druhé miesto na tomto turnaji obsadil domáci rodák Alekšinci a spevák skupiny Gladiátor Miko Hladký.

- Zväz chovateľov

V septembri 2008 založili v obci krúžok mladých chovateľov. Chlapci v priebehu roka dokázali, že ich chovateľstvo baví a je ich koníčkom. Začiatok činnosti bolo oboznámenie sa s oblasťami záujmového chovateľstva ako je chov hydiny, holubov, králikov, exotického vtáctva, kôz, oviec, koní, akvaristika a teraristika, chov mačiek. Súčasťou krúžku boli aj návštevy chovateľských podujatí ako bola Oblastná výstava zvierat v Rišňovciach. Mladých chovateľov tam oboznámili s jednotlivými druhmi a plemenami zvierat. Potom nasledovala Celoslovenská výstava zvierat v Nitre. V januári členovia krúžku aktívne pracovali na špeciálnej výstave Majstrovstvá klubu KANINO, ktoré sa konali v kultúrnom dome v Alekšinciach.

- Zväz záhradkárov

Zameranie celej činnosti organizácie je upriamené na pomoc záhradkárom a miestnej obci na využívanie najnovších poznatkov v ob-

lasti pestovania záhradných plodín ovocia, zeleniny, kvetov a výrobkov z nich. Na to slúžia aktivity, ktorých cieľom je napomôcť záhradkárom v ich činnosti. Sú to nielen výstavy, ale aj prednášky, exkurzie, praktické ukážky uznávaných odborníkov, relácie v miestnom rozhlase o aktuálnych opatreniach na ochranu rastlín.

Prezentácia praktickej činnosti záhradkárov sa dokumentuje na výstavách, ktoré sú hlavným pilierom činnosti. Od začiatku organizovanej činnosti boli realizované tieto výstavy: Rok 2000 - všeobecná, začiatočná 2001 - zameranie na jablká 2002 - zameranie na hrušky 2003 - nekonala sa kvôli nepriaznivému roku 2004 - zameranie na kvety 2005 - zameraná na papriku, rajčiaky a súťaž vo varení najlepšieho leča. ZO SZZ pracuje na základe plánu práce na nasledujúci rok schváleného výročnou členskou schôdzou. V ňom sú zahrnuté rôzne aktivity. Prednášky a najnovšie poznatky v ovocinárstve, ale aj praktické ukážky rezu ovocných drevín predvedené osobne Prof. Ivanom Hričovským. Ukážky štepenia, očkovania predviedol Ing. Igor Cok. Ďalšou prospešnou akciou boli exkurzie na výstavách Jablko roka, výstava v Trenčíne a napr. veľmi vydarená exkurzia do PLANTEXU Veselé. Veľkej obľube sa teší domáca súťaž vín, ktorá je organizovaná vždy po výročnej členskej schôdzi. Sú vyhodnotené vína, po ktorých nasleduje degustácia. Ona sleduje stmelenie kolektívu a zvyšuje elán do ďalšej činnosti.

Zdroj: www.aleksince.sk
Spracovala: Lenka Tomanová



Športový deň zdravia

V stredu 7. októbra sa pod záštitou členiek Miestneho spolku Slovenského červeného kríža v Čabe konal športový deň zdravia. Pohybom sme chceli prispieť k

zdravšiemu životnému štýlu. Tejto akcie sa zúčastnili všetky generáčnne kategórie detí, mládež, dospelí i seniori. Toto svedčí o tom, že sa naozaj chceme starať o svoje zdra-

vie. Návštevníci tohto športového popoludnia si mohli zašportovať v športovom areáli, ktorý sa nachádza v obci. Súčasťou tohto areálu je tenisový kurt, futbalové a volejbalové ihrisko, viacúčelové ihrisko, ktoré sa využíva na pozemný hokej, basketbal, vybíjanú či iné loptové hry

a detské ihrisko. Dúfam, že takéto športové popoludnia celých rodín sa stanú pravidelnými a tento športový areál bude aj naďalej slúžiť svojmu účelu – oddychu, relaxu, radosti, športovému vyžitiu a zdraviu všetkých jeho návštevníkov.

Mária Šunderlíková

ŠÍPKY

Čím viac listia z kríkov na jeseň opadáva, tým sú plody šípky zrelšie a zrelšie. Príroda sa nás ešte pred príchodom zimy snaží zásobiť ovocím a plodmi plnými vitamínov, ktoré vďaka vysokému obsahu vitamínov a minerálnych látok a stopových prvkov, posilňujú náš imunitný systém.

Ploidy šípky sú bohaté predovšetkým na vitamín C, ale zároveň majú aj vysoký obsah vitamínu B1, B2, E, K, P a H, provitamín A, minerálnych látok ako napr. železa, magnezia, sodíka, fosforu a síry. Okrem

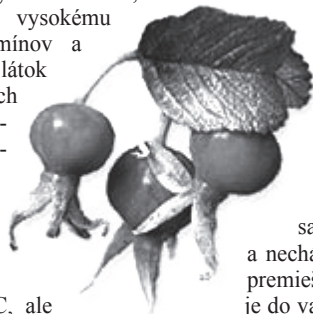

toho obsahujú ovocný cukor a šťavu, petkin a éterické oleje.

Šípky dokážu telu dodať potrebné minerály, podporujú imunitu, sú močopudné a čistia krv.

Pri dlhodobom užívaní pôsobí šípka ako prostriedok znižujúci hladinu cholesterolu v krvi a zabraňujúci tak rozvoj arteriosklerózy. Šípkový čaj je vhodné piť na zlepšenie látkovej výmeny a na reguláciu tvorenia žlče.

Šípkový čaj

Polievková lyžica šípok sa preleje 0,25 l studenej vody a nechá sa 2 hodiny, za občasných premiešania, stát'. Potom sa zahreje do varu a odstaví sa na 15 minút. Potom sa scedí a pije teplý 3 x denne pred jedlom.

Pri chorobách z prechladnutia

Zo zmesi: po 1 dieli drvených

šípok, kvetu lipy a listov z ostružiny maliny vezmeme 1 polievkovú lyžicu a zalejeme, v sklenenej nádobe, 0,25 l studenej vody a necháme 2 hodiny stát'. Potom len necháme prejsť varom, odstavíme na 15 minút (za občasných premiešania). Čaj sa pije teplý 3 x denne.

Pri chorobách dýchacích ciest

Do 0,5 l vody dáme 50 g výhonkov s listami a 80 g medu. Zmes sa varí a zbiera sa pena. Potom sa scedí a často pije.

Šípkový líkér

500 g šípok, 125 g kandizovaného cukru ¼ l bieleho rumu

Šípky očistíme, umyjeme a necháme odkvapkať, potom ich rozpolíme a roztlačíme vo vhodnej nádobe napr. pretláčačom na zemiaky. Potom naložíme roztlačené šípky spolu s naváženým cukrom do skleneného pohára a zalejeme rumom tak, aby bol

povrch šípok úplne zakrytý. Mesiac necháme pracovať pri izbovej teplote, príležitostne môžeme obsah nádoby jemne premiešať. Po mesiaci obsah zlejeme cez riedku látku alebo redšie sito a potom ešte raz pomaly prelejeme cez kávový filter.

Šípkovo-jablková marmeláda

1,5 kg šípok, 750 g jablák, 200 ml jablkovej šťavy, 100 ml červeného vína, 1,2 kg želirovacieho cukru

Šípky očistíme, umyjeme a nasekáme na väčšie kusy. Jablká očistíme, vyberieme z nich jadierka a nastrúhame tiež pomerne nahrubo. Šípky, jablká, červené víno a želirovací cukor necháme približne 30 minút ľahko povariť a príležitostne premiešame. Precedíme cez jemné sito, potom znovu krátko povaríme. Zaliať do vyumývaných pohárov a hneď uzavrieť.

MED – zázračný všeliak

OCHORENIA SRDCA

Zmiešajte med s mletou škorice a natrite na chlieb miesto marmelády. Ak si takýto chlebič budete dávať na raňajky pravidelne, zníži hladinu cholesterolu a ochráni vás pred infarktom.

ARTRITÍDA

2 PL medu a 1 ČL škorice rozpustíte v šálke horúcej vody a pite pravidelne ráno a večer. Pomáha liečiť a pozbaví bolesti.

INFEKCIA MOČOVÉHO MECHÚRA

2 PL medu a 1 ČL škorice rozpustíte v pohári vlažnej vody a vypite.

BOLESTI ZUBOV

Pomiešajte 1 PL škorice a 5 PL medu. Aplikujte 3x na boľavý zub a bolesti sa zbavíte.



CHOLESTEROL

2 PL medu a 3 ČL škorice rozmiešajte v 2 dcl teplej vody. Ak máte zvýšený cholesterol, užívajte 3x denne. Na zníženie jeho hladiny však zaberá aj čistý med.

ŤAŽKÝ ŽALÚDOK

Pred každým jedlom zmiešajte 1 ČL škorice a 2 PL medu a zjedzte. Zabráňte tak prekysleniu žalúdka.

ČAJ NA DLHOVEKOSŤ

4 PL medu a 1 PL škorice a uvarte ich ako čaj v 3 šálkach vody. Vypite denne ¼ šálky.

VYRÁŽKY

3 PL medu a 1 ČL škorice vymiešajte na pastu. Pred spaním naneste na tvár a nechajte pôsobiť. Ráno si tvár umyte teplou vodou. Tvár by sa mala do týždňa vyčistiť.

KOŽNÉ INFEKcie

Med a škorica sa môžu nanášať aj na miesta postihnuté ekzémami. Dokážu však zahojiť aj pásové opary kožné infekcie.

CHUDNUTIE

Každé ráno 30 minút pred raňajkami ešte na hladný žalúdok vypite

šálku medu so škorice (2 PL medu a 1 ČL škorice rozpustíte v šálke horúcej vody). Ak budete tento nápoj piť pravidelne, dokážete nielen schudnúť, ale svoju váhu si aj udržať, pretože med zabraňuje usadzovaniu tukov.

CHRONICKÁ ÚNAVA

1 PL medu a 1 ČL škorice zmiešajte s horúcou vodou a pite niekoľko denne okolo 15-tej hodiny.

PROTI ZÁPACHU Z ÚST

1 PL medu a 1 ČL škorice rozpustíte v teplej vode a kloktajte každé ráno.

Med ochraňuje žalúdok pred tvorbou vredov a lieči niektoré jeho choroby. Dokáže uvoľniť bolesti. Je dobrý na posilnenie imunitného systému, pretože objavuje mnoho vitamínov a železa. Posilňuje biele krvinky a tak dokáže ochrániť organizmus pred vírusmi a baktériami.

Čarovanie s vareškou

Mini muffiny

Potrebuje: Na asi 40 muffín :

75 g kryštálového cukru, štipka soli, 250 g hladkej múky, 1 čajová lyžička prášku na pečenie, 100g hrozienok, 125 g mliečnej čokolády, 80 g masla, 100 ml mlieka, 1 vajce

Postup:

Vyhrejeme rúru na 200°C. V miske vymiešame cukor, soľ, múku, prášok na pečenie a hrozienka. Necháme maslo roztopiť a potom ho vymiešame s mliekom a vajcami. Primiešame to k múke a dáme do formičiek na muffiny a dáme piecť do rúry na



20 minút. Necháme ich vychladnúť a potom ich ozdobíme cukrom a podávame

Výborné šišky

Potrebuje:

1 kg polohrubej múky, 100 g cukru, 50 g masla, 80 g kvasníc, 1/2 l mlieka, 1 balíček vanilkového cukru, citrónová kôra, soľ, 2 PL rumu alebo koňaku, 3 žltky a sneh z 3 bielkov

Postup:

Z mlieka s troškou cukru a kvasníc si urobíme kvások. Do preosiatej múky pridáme vykysnutý kvások, žltky, zvyšný cukor a maslo a dobre vypracujeme. Pridáme vanilkový cukor, citrónovú kôru, rum a nakoniec tuhý sneh z bielkov. Po vykysnutí si



cesto rozdelíme na viac kusov, ktoré postupne rozvalkáme a vykrajujeme šišky, alebo iné tvary a necháme kysnúť ešte aspoň pol hodiny. Vyprážame na horúcom oleji. Natrieme džemom, alebo pomocou zdobítka na torty natlačíme dovnútra nugetu.

Realizácia vodovodnej prípojky

Pri realizácii vodovodnej prípojky postupujeme podľa zákona NR SR č. 442/2004 a STN

Postup je takýto :

Žiadateľ musí mať spracovanú PD na vodovodnú prípojku .

PD robí oprávnený projektant , alebo to robíme aj my (p. B a k o š o v á 037/7769524)

- PD stojí u nás 40 €

- Od iného projektanta – (Vyjadrenie k vodovodnej prípojke) - schválenie vydávame my , ako prevádzkovateľ verejného vodovodu v obci – v zmysle zákona o Verejných vodovodoch a kanalizáciách .

- Poplatok je 11 € s DPH a vydáva sa spravidla do 1 týždňa.

- Vodovodná šachta – , môžeme ju aj doviezť - cena 217 € bez DPH

- Schválenú kópiu PD - žiadateľ odovzdá na obecný úrad .

- Šachta sa umiestňuje 1m za hranicu vlastného pozemku .

- Žiadateľ si môže šachtu aj sám spraviť , ale rozmery musí byť dodržané (viď príloha)

Realizácia vodovod. prípojky :

keď má žiadateľ PD hotovú(a schválenú Ekostavingom) a chce zrealizovať prípojku :

- tak zákazník zloží zálohu na účet 312 56 340 / 0900 - min. 150 € , uvedie svoje meno a obec

- pripraví si šachtu (resp. jamu, keď chce šachtu od nás) , vykope si ryhu cca 1m hlbokú na položenie hadice(PE 1“), odkope si vodovodné potrubie - na 1,0 x 1,0 m a podkope ho na 30 cm , aby sa mohol založiť navrtávací pás

- keď chce od nás šachtu tak záloha je 300 €

- Termín napojenia si žiadateľ dohodne vopred – telefonicky na 77 69 511 , alebo osobne .

- Montér prípojky zrealizuje , v o d o m e r – zaplombuje a vystaví zákazníkovi pracovný list na podpis

- Montér odovzdá pracovný list na fakturáciu a spravidla do 7-10 dní , dávame na vedomie (obci) , že je nový odberateľ už zapojený na verejný vodovod v obci .

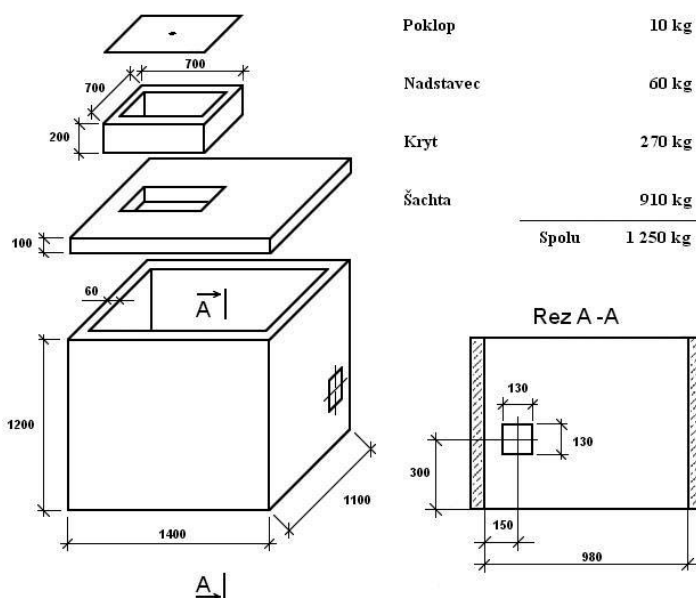

Pozor- vykpaná jama na šachtu musí byť väčšia , ako sú jej rozmery , aby sa dala položiť do jamy hydraulickou rukou !

- Obec (vlastník verejného vodovodu) si s ním uzatvorí „ Zmluvu na odber vody „

- Vodomer fakturujeme obci (je to úradná meradla) .

Valiček Juraj

Ing. Jozef Vyskoč,

Ekostaving - Nitra

E-mail: valicek@internet.sk

Tel.: 037/ 77 69 511

Svet za bránou materskej školy

*Na známosť sa všetkým dáva,
v jeseni listie opadáva.*

*Su-šu, šumia vetvičky,
vraj naplnia košíčky.*

*Slniečko sa raduje, šarkan
s vetrom tancuje.*

*Hop-cup, hop-cup tralala,
jesen dáry rozdáva.*

Začiatok nového školského roka priniesol v našej materskej škole veľa nových zmien. Jednou zo zmien bola personálna výmena zamestnancov – pedagógov. Teda zloženie nového kolektívu v materskej škole v školskom roku 2009/2010 je p. riaditeľka Lenka Ondzíkova, p. učiteľka Katarína Poláčková, p. kuchárka Monika Vargová, p. upratovačka Edita Bernadičová. Ďalšou zmenou boli interiérové úpravy priestorov materskej školy. Znížili a zateplili sa stropy, vystierkovali a vymaľovali

sa trieda a chodby, do okien sa osadili nové žalúzie. Namalované steny v triede, spálni, jedálni, kúpeľni i na chodbách žiaria pestrými farbami, na ktorých sú namalované rôzne rozprávkové postavičky, ktoré priniesli našim deťom veľkú radosť. Vytvorilo sa pre ne jedno čarovne krásne detské prostredie. Veľkú zásluhu pri realizácii týchto úprav má náš pán starosta a celý obecný úrad, ktorý financoval celú úpravu. O zveľaďovanie priestorov materskej školy sa snažia aj škôlkari a ich rodičia.

Z jesenných plodov zhotovené výrobky, z tekvičiek vyrezaní strašiaci sa stali ozdobou interiéru škôlky a sú zároveň aj potešením pre oči. My učiteľky plánujeme pre deti vytvoriť v materskej škole podnetné prostredie pre ich osobnostný rozvoj a poskytnúť im všeobecný prehľad. Našou snahou bude pre deti organi-

zovať rôzne exkurzie, kultúrne vyžitie a vzdelávacie akcie.

Školský rok sme začali pozvánkou bábkového divadla „DÚHA“ do našej škôlky. Divadlo sa nám predstavilo hrou O neposlušnom ocinovi. Bol to príbeh rodinky s dvomi nezbednými deťmi, kde je hlavnou témou bábkovej hry neposlušnosť a hašterivosť medzi súrodencami a poučenie je hlavným motívom pre všetky deti, ktoré sa dozvedajú, že ich detstvo je dôležitým momentom v živote.

V mesiaci september sme absolvovali výlet na Strednú odbornú školu veterinárnu v Nitre na Šindolke. Tu sa konala výstava nielen domácich zvierat. Deti si prezreli množstvo rôznych terárií, vivárií s plazmi, pavúkmi a hľadavcami. V mesiaci október nás čaká stretnutie s dôchodcami venované mesiacu

„Úcty k starším“. Deti si na túto slávnosť pripravujú rôzne básne, piesne a tance, ktoré venujú všetkým babičkám a dedkom. V jesennom období nás čaká ešte púšťanie šarkanov. Okrem týchto školských akcií je našou prioritou systematické predprimárne vzdelávanie detí, na ktoré sa v súčasnej dobe kladú vysoké požiadavky. Pevne veríme, že cieľená príprava našich detí je dôležitým krokom pre dobrý štart do základnej školy.

Počas roku nás čaká ešte veľa zaujímavých akcií ako napr. beseda s poľovníkom, výroba robota, návšteva soľnej jaskyne a rôzne iné. O tom ako naše akcie a výlety budú prebiehať a čo všetko pekné v škôlke deti môžu zažiť sa dozvieme v ďalších číslach obecných novín.

učiteľky MŠ



V Čabe III. liga mužov

Ročník 2008/2009 bol pre družstvá Čabu postupovým a zapíše sa do histórie ako jeden z najúspešnejších. Družstvo mužov „A“, ktoré po dva roky bojovalo, aby sa vyhlo baráži o udržanie sa v súťaži v ročníku 2008/2009 sa posunulo do bojov o postup a tak sa sen stal skutočnosťou v tomto ročníku 2009/2010 bojuje už o body v tretej lige. Bolo by odvážne, keby sme čakali umiestnenie v hornej polovici. Úspechom bude, keď sa družstvo udrží v súťaži v budúcom ročníku, to už bude iné. Veríme, že mladí hráči Andrej Uhrák, Martin Vaxmanský, Lukáš Mareček, Matej Vranka, Ján Šunderlík, Matúš Štefanka, Marek Varga, ale aj ďalšia nastupujúca generácia zodvihne zástavu čabského stolného tenisu ešte vyššie.

V ročníku 2008/2009 si účast v IV. lige vybojovalo aj „B“ družstvo, ktorého základ tvorili hráči A. Uhrák, M. Vaxmanský,

L. Mareček, M. Vranka. V bojoch o štvrtoligové body ich posilnia skúsení hráči M. Tomko, P. Varaga. Tretím postupovým mužstvom Čabu bolo „D“ družstvo, ktoré v zložení J. Šunderlík, M. Gála, P. Vranka, M. Štefanka, P. Časnocha si vybojovalo účasť v I. triede majstrovstvá okresu a tak sa pokúšať o postup do IV. ligy.

Istotu, že v Čabe sa pracuje v stolnom tenise systematicky svedčia fakty. Čab má zastúpenie v I. dorasteneckej lige (M. Vaxmanský, L. Mareček, M. Vranka) a v pláne majú bojovať v prvej polovici, prekvapením by nebol ani bol o medailové miesta. V II. dorasteneckej lige bude ako nováčik štartovať „B“ družstvo v zložení Peter Vranka, Michal Mažár, Michal Jobek, Peter Časnocha, Erik Báleš.

Silné zastúpenie v súťažiach majú aj žiaci „A“ – družstvo štartuje v I. lige, „B“ a „C“

družstvo v II. lige, v ktorej úspešne štartujú aj dve dievčatá Monika Kriegerová a Lucia Turanová. Tie sú aj v zostave „D“ družstva mužov.

Bodkou za vymenovanými úspechmi stolného tenisu sú najmladší žiaci, ktorí sa pripravujú prevziať štafetu a ísť ešte vyššie – Šimon Lampert, Adam Lidaj, Andrej Michna, súrodenci František a Kristína Zrubcoví, Dávid Šmitala a Lukáš Pavlovič. Svoje schopnosti zatiaľ skúšajú v krajských bodovacích turnajoch a súťažiach v rámci ZŠ v okrese a v kraji.

Už len tento stručný prehľad štartujúcich družstiev dáva tušiť tým, čo sa v športe vyznajú, že za tým sa skrýva veľa obetavej a nezištnej práce a bez pomoci rodičov, spolupráce obecného úradu a základnej školy by sa predpovedané úspechy v ročníku 2009/2010 nedali dosiahnuť. Za predchádzajúci ročník 2008/2009 im patrí srdečná vďaka.

Mgr. A. Šimanský
réner mládeže

Čistota cintorína



Tak ako každý rok aj teraz si prvú novejročnú nedeľu pripomenieme „Pamiatku zosnulých“. Určite sa všetci z Vás zídu pri krásne upravených hroboch svojich blízkych a v tichosti tohto pietneho miesta budú v duchu spomínať na svojich blízkych zosnulých.

Preto Vás prosíme, aby ste udržiavali čistotu a dôstojný vzhľad nášho cintorína. Pri úprave hrobov suché vence, kvety a odpad nehádzte prosím na staré smetisko za oplotenie, ale na určené miesto pri vstupnej bráne do kontejneru. Dbajte prosím aj na to, aby sa pri pochovávaní a vyberaní miesta pre hrob zosnulého rešpektovalo územie na ktorom sú vyznačené miesta určené na pochovávanie zosnulých.

Charakteristika základnej školy



Prázdniny v školskom roku 2009/2010

Prázdniny	Termín prázdnin	Začiatok vyučovania po prázdninách
jesenné	29. - 30. október 2009	2. november 2009 (pondelok)
vianočné	23. december 2009 - 8. január 2010	11. január 2010 (pondelok)
polročné	1. február 2010	2. február 2010 (utorok)
jarné	Košický kraj, Prešovský kraj	22. február 2010 (pondelok)
	Banskobystrický kraj, Žitinský kraj, Trenčiansky kraj	1. marec 2010 (pondelok)
	Bratislavský kraj, Nitriansky kraj, Trnavský kraj	8. marec 2010 (pondelok)
veľkonočné	1. - 6. apríl 2010	7. apríl 2010 (streda)
letné	1. júl - 31. august 2010	2. september 2010 (štvrtok)

Základná škola v Nových Sadoch je plnoorganizovaná základná škola a je spádovou školou pre 5 obcí - Nové Sady, Čab, Šurianky, Malé Zálužie a Kapince. Navštevuje ju 241 žiakov. Žiaci musia zo vzdialenejších častí dochádzať autobusom, preto sme v tomto školskom roku otvorili ranný školský klub, ktorý funguje od 6.30 hod.

O kvalitný vyučovací proces sa stará 19 učiteľov a 1 vychovávateľka. Tento školský rok sa vyučuje v 1., 2., 5. a 6. ročníku podľa nového školského vzdelávacieho programu, ostatné ročníky sa vyučujú podľa starých Učebných osnov.

Od septembra 2009 sme zaviedli vyučovanie cudzieho jazyka od 1. ročníka. Žiaci sa učia ako prvý cudzí jazyk - anglický a v 6. ročníku im pribudne druhý cudzí jazyk - nemecký, prípadne ruský. Na škole pracuje 17 záujmových krúžkov rôznych zameraní od poznávacích po športové.

Základná škola je zapojená do projektu Zdravá škola, kde hlavným cieľom je výchova k zdravému spôsobu života, k ochrane životného prostredia a k prevencii vzniku závislosti.

Od roku 2001 sme zapojení v projekte INFOVE. Máme vytvorenú www stránku žiaci sa učia informatiku, majú prístup na internet. Škola je zapojená do projektov Moderné vzdelávanie pre vedo-

mostnú spoločnosť a Modernizácia vzdelávacieho procesu.

Víziou našej školy do budúcnosti je vytváranie priaznivej atmosféry na výchovu a vzdelávanie, vedúcej k maximálnym výkonom s prihliadnutím na schopnosti a nadanie žiakov, aby školu opúšťal jazykovo zdatný a počítačovo gramotný dobrý človek.

riaditeľka školy

ADRESA:

Základná škola s materskou školou Nové Sady, Nové Sady 176, Riaditeľka ZŠ s MŠ Nové Sady: Mgr. Ľubica Martišková Zástupkyňa ZŠ: Mgr. Ľubica Malíková Tel. číslo ZŠ: 037 / 7894104

Organizácia vyučovania

Začiatok vyučovania:

07:40 - 08:25 1. vyučovací hodina
08:25 - 08:35 1. prestávka 10 min
08:35 - 09:25 2. vyučovací hodina
09:20 - 09:35 2. prestávka 15 min
09:35 - 10:20 3. vyučovací hodina
10:20 - 10:35 3. prestávka 15 min (pobyt mimo triedy)
10:35 - 11:20 4. vyučovací hodina
11:20 - 11:30 4. prestávka 10 min
11:30 - 12:15 5. vyučovací hodina
12:15 - 12:25 5. prestávka 10 min
12:25 - 13:10 6. vyučovací hodina
13:10 - 13:15 6. prestávka 5 min
13:15 - 13:55 7. vyučovací hodina

5. ročník Memoriálu Ľudovíta Milráda

Prvé malé jubileum oslávili stolní tenisti Čabu víťazstvom družstiev jednotlivcov. Podobne ako v predchádzajúcich štyroch ročníkoch sa 1. september na Deň ústavy SR zišli starší žiaci nitrianskeho a trenčianskeho kraja hrajúci II. ligu, aby už po piaty krát bojovali o PUTOVNÝ POHÁR OBCE ČAB v súťaži družstiev a popritom, aby získali hodnotné vecné ceny za najúspešnejšieho hráča turnaja a najúspešnejšie štvorhry. Na škodu nezúčastnených hráčov Vrábiel a Topoľčian, lebo ceny boli veľmi hodnotné, poskytnuté bolo aj občerstvenie a bez štartovného, čo sa vyskytuje už len ojedinele. Za to patrí vďaka organizátorom a sponzorom turnaja.

Súťaž začala privítaním účastníkov turnaja starostom obce a krát-

Cvičenie pre zdravie



AEROBIK

pondelok a streda

18.00 hod

KD v Čabe

Poplatok 0,70 €/osoba

kým príhovorom predsedu TJ Čab. Hlavný rozhodca a riaditeľ turnaja Mrg. Šimanský oboznámil hráčov s hracím systémom a boje na stoloch mohli začať. Favoritom pre neúčasti

Topoľčian bolo družstvo domácich. Čo sa v bojoch aj potvrdilo.

V dvojhre starších žiakov si víťazstvo vybojoval suverénne domáci hráč Matej Vranka pred Marekom Pálenikom z Čiernych Kľačian, tretie miesto obsadil Gábor Smiknya z Hontianskych Trstian a cenu za štvrté miesto získal Peter Časnocha z domáceho družstva. Cena za prvé miesto v štvorhre sa stala korisťou domácej dvojice M. Vranka – F. Tomka, druhé miesto získala dvojica P. Časnocha – M. Jobek, všetci z STC TJ Čab a cenu za tretie miesto získala dvojica M. Páleník – D. Bednár z Čiernych Kľačian.

Hlavnú cenu PUTOVNÝ PO-

HÁR OBCE ČAB v bodovacom hodnotení družstiev (je hodnotené umiestnenie troch najlepšie umiestnených hráčov družstva) získalo už po štvrtýkrát družstvo z Čabu s počtom bodov 44, na druhom mieste skončilo družstvo z Čiernych Kľačian s 28 bodmi a tretie miesto patrilo družstvu z Hontianskych Trstian a počtom 26 bodov.

Na záver turnaja starosta obce poďakoval hráčom za účasť a pekné športové zápolenie ako aj vedúcim družstiev za ich starostlivosť o výchovu mládeže v športových zápoleniach a vyzdvihol pomoc sponzorov za vecné ceny.

Mgr. A.Šimanský



STOLNOTENISOVÝ TURNAJ FINANČNE A VECNE PODPORILI:



NITRIANSKY
SAMOSPRÁVNÝ KRAJ



BOURBON FABI SK, s.r.o

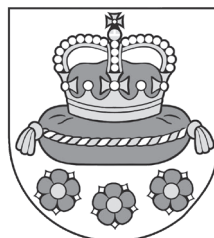

Obec Čab



DEXIA banka Slovensko, a.s.

Obecný štvrťročník. Vydavateľ: Obecný úrad Čab, Čab č.1, 951 24, tel.,fax. 037/78943 88, 78943 70, mail: obecnyuradcab@stonline.sk, Evidenčné číslo EV 3215/09. **Redakčná rada:** Ing. L. Mellen, M. Báležová, A. Podhradská, M. Šunderlíková, PhDr. M. Líšková, PhDr., Ing. L. Tomanová, M. Fуска, J. Brezniak, D. Greguš. **Grafické spracovanie:** Mgr. Patrik Mareček. **Redakcia si vyhradzuje právo príspevky krátiť a jazykovo upraviť.**